

ランナー・シャックル

キャリアベアリング入ランナー
静音 ベアリング入



許容荷重 30kg
(入数20)
28T26
樹脂・スチール/ユニクロ
¥4,400/個

キャリアベアリング入複車ランナー
静音 ベアリング入



許容荷重 50kg
(入数8)
28T28
樹脂・スチール/ユニクロ
¥8,500/個

シャックル6φ



許容荷重 100kg
(入数30)
G51
スチール/ユニクロ
¥280/個

ジョイント

キャリアジョイント

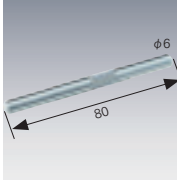

(入数20)
28T96
スチール/ユニクロ
¥400/個

キャリア TOP カバー



(入数10)
28T65
スチール/ユニクロ
¥1,800/個

①片側のレールにジョイント(2本)とTOPカバーを差し込みネジで固定します。(ジョイントはギザギザ部を5mm程度残して打ち込みます。)

②もう片側のレールを奥まで差し込みネジで固定します。

※ジョイント両脇には各種ブラケット及び吊棒爪を必ずご使用ください。

ストップ

キャリアストップ



レールにØ8.2mmの穴を開けて取り付けます。
(入数20)
28T32
樹脂
¥760/個

キャリア中間ストップ



(入数20)
28T39
スチール/ユニクロ
¥2,000/個

キャリア可動ストップパー

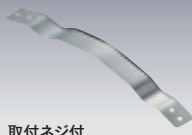

取付ネジ付
(入数10)
28T35
ステンレス
¥2,000/個

●レールの途中でランナーを一時的に停止させる際に使用します。
●板バネ方式なので軽く引けば止まり、しっかり引けば移動が可能。

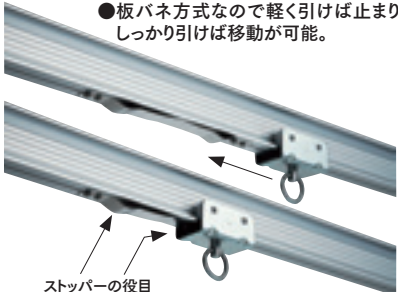

ストッパーの役目

ブラケット

キャリア天井Sブラケット



(入数20)
28T51
スチール/ユニクロ
¥1,300/個

キャリア天井先付Sブラケット



※SG天井Sブラケットボルト座金を使えば、ボルト止めも可能です。(入数10)
28T53
スチール/ユニクロ
¥2,200/個

キャリア持出アングル



※キャリア天井先付Sブラケットと組み合わせることで壁付ブラケットとなります。
28Y07
スチール/ユニクロ
¥4,000/個

■天井Sブラケット ■天井先付Sブラケット ■天井先付Sブラケット+持出アングル

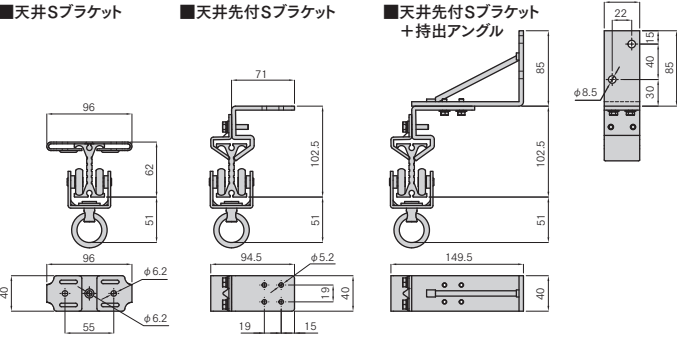

キャリア吊棒

別注部品

吊棒爪組込画像



L=1000 28Y91
L=1500 28Y92
L=2000 28Y93
スチール/ユニクロ
¥14,000/組 ¥16,000/組 ¥18,000/組

キャリア吊棒爪

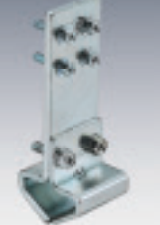

(入数5)
28Y96
スチール/ユニクロ
¥2,300/個

寸切りボルト取付金具



W3/8 ボルト用(入数20)
00Y59
スチール/ユニクロ
¥1,500/個

SG天井Sブラケットボルト座金

SG天井Sブラケットボルト座金を使えば、キャリア天井先付Sブラケットをボルト・ナットで固定することができます。

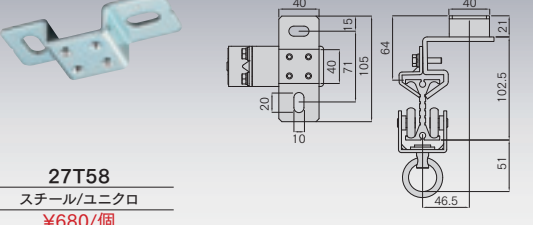

27T58
スチール/ユニクロ
¥680/個

キャリア吊棒

吊棒を上下逆向きに使用することで開閉角度や高さを変えられます。

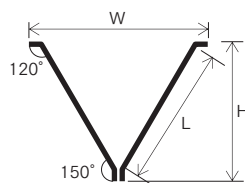

キャリア吊棒取付寸法表 (mm)

	吊棒サイズ (L)		
	1000	1500	2000
H	938	1371	1804
W	1148	1648	2148

吊棒天井取付面

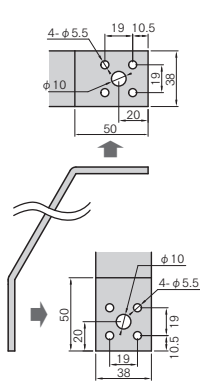

キャリア吊棒爪

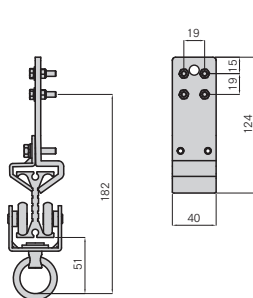

キャリー分岐ユニット

PAT.製品

- キャリーレールは、カーブレール (R300) に加え、分岐が可能。
- 直進を基本に、右分岐、左分岐、2タイプをご用意。
- 製造ラインや搬送ラインに合わせてお選びいただけます。
- 切替レバーを引き下げることにより、分岐側にランナーを誘導が可能。分岐側でレバーがロックされるロック機構付。
- 万一、分岐側から切替レバーを引き下げずに分岐ユニット部に差し掛かっても脱輪しない「逆走防止機構」付。

※設置高さ3m以内でご使用ください



分岐用引き紐を1回引くと分岐側でレバーがロックされます。引き紐を少し横に引きながら引き下げるとロックが解除されレールが直進側にスライドします。

※分岐レールを切替える場合は、分岐ユニット内にランナーがない状態で切替えてください。

キャリー右分岐ユニット

28L91
アルミ・スチール/ユニクロ
¥330,000/個

キャリー左分岐ユニット

28L92
アルミ・スチール/ユニクロ
¥330,000/個

許容荷重
ユニット内
100kg

引き紐

※写真は右分岐ユニット (入数1)

キャリー分岐ユニットLアングル

天井から4点で吊るす場合は、ベース板反り防止のためLアングルをご使用ください。

分岐ユニット取付用
ボルト・ナット付

(入数5)

28Y21
スチール/ユニクロ
¥8,800/組

キャリースペーサー

φ30

φ6

厚み 2mm

(入数20)

28T91
スチール/ユニクロ
¥40/個

単管パイプ (φ48.6) 設置の場合

農業ハウスなど単管パイプの
躯体へ設置の際、使用します。

キャリー単管取付用ブラケットS

28Y19
スチール/ユニクロ
¥4,200/個

(入数10)

キャリー単管取付用ブラケットL

28Y20
スチール/ユニクロ
¥4,400/個

(入数10)

キャリー分岐ユニット単管取付金具S

分岐ユニットを交叉する下側の単管に取付ける
際に使用します

分岐ユニット取付用ボルト・ナット付

28Y26
スチール/ユニクロ
¥16,500/セット

(入数1)

キャリー分岐ユニット単管取付金具L

分岐ユニットを交叉する上側の単管に取付ける
際に使用します

分岐ユニット取付用ボルト・ナット付

28Y27
スチール/ユニクロ
¥17,500/セット

(入数1)

OS新製品・施工事例
ラインナップ

OSマルチキーゼ
[パレコラ用部材]

OS間仕切ポール
ネットカーテン

OSEコロール
キャリーレール

OSかんたん
カーテン

OSのれんシート
フレームシート

OSテントバー

オープン部材
各種形材