

# XGタイプ

# 間仕切ポール

## 間仕切MGベルト

PAT.製品



### 製品特長

- 工場、作業場、倉庫等の高さのある場所での間仕切や、外部に面した場所に使用できるよう改良しました。
- ポールの材質には特殊アルミ〔A6005C〕を使用、強度をアップしました。
- ランナーは、枠・コロ・カン共、従来品より強度、耐久性を持たせました。重量物の吊下げ、また高所、外部に面した場所での使用にも最適です。XGレールにのみ使用可能です。
- 取手、落しの取付けにボルト式を用意、取付強度アップ。

### 間仕切ポール【XGタイプ】取付寸法図 (mm)

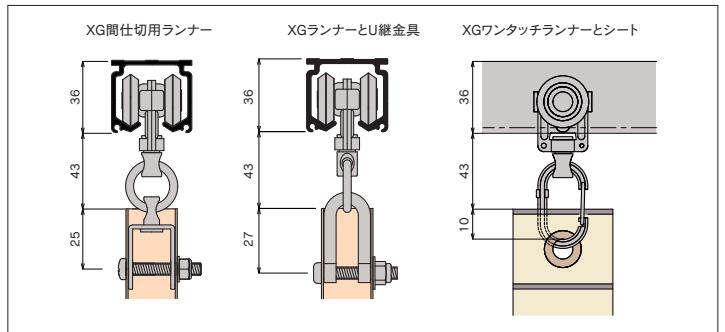

### 間仕切ポール【XGタイプ】組立図

#### 間仕切用ランナー (ベアリング入)

レールに間仕切を吊るのに最適なランナーです。コロはベアリング入り、走行性・耐久性抜群のランナーです。ポールに6mmの穴をあけ、取付けてください。

#### MGベルト

ゴム製のマグネットで、サイドポールの上部から差込みます。上から下まで隙間無く強力につきます。左右でN極、S極があります (N極にはV溝があります)。N・Sを逆に取付けてください。N・S極が中央で分かれているため、ずれることなく、ポールの面がピッタリ揃います。

#### MGベルト片開用枠

マグネットの上からビスで壁に固定してください。

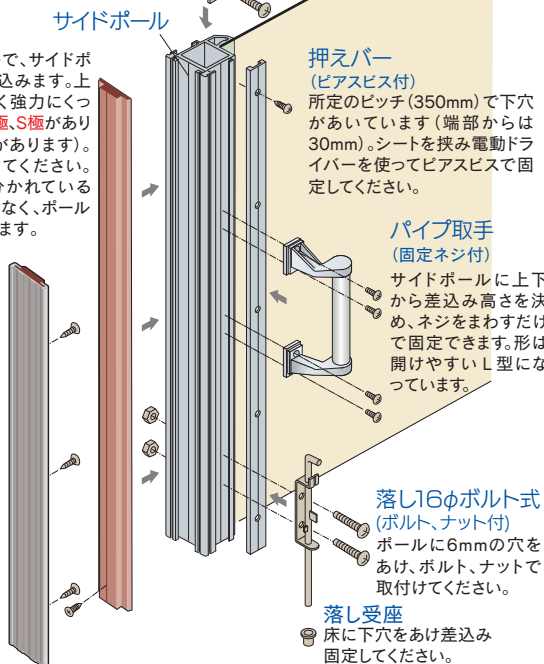

#### XGランナー・U継金具

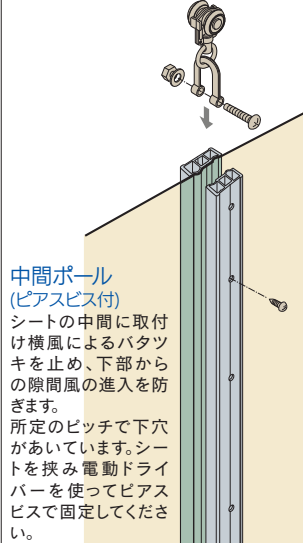

### 【XGタイプ】シート取付図

- ①サイドポールにシートをあわせませす。
- ②押えバーでシートを押えます。
- ③押えバーの穴に付属のピアスビスを挿みませす。

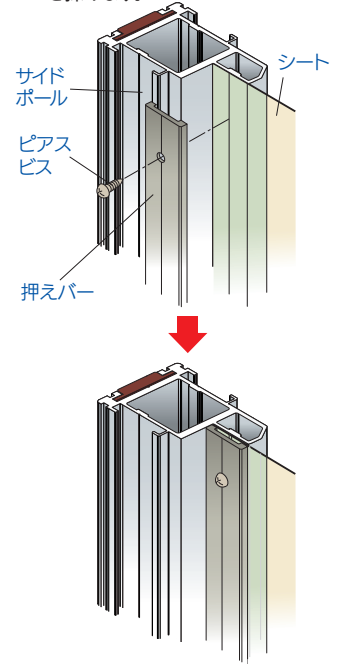

### 間仕切ポール【XGタイプ】寸法図 (mm)

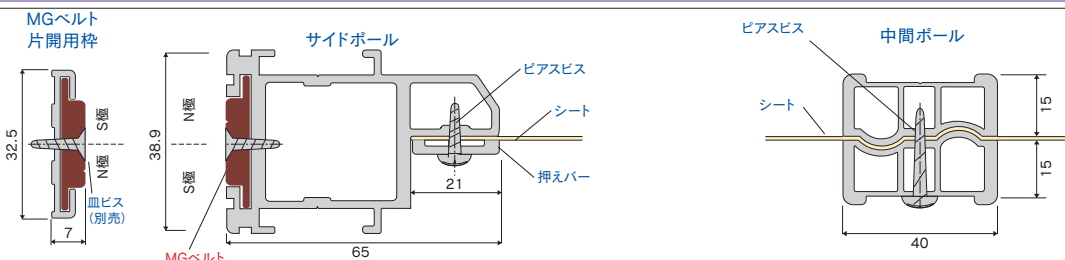

- 上から下まで隙間無く強力につきます。中央でN・S極がわかれています。(N極にはV溝があります) 逆になるように取付けてください。ポールの面がずれることなくピッタリ揃います。

- 中間ポールの片側には所定のピッチでビス穴があいています。

# 間仕切ポール【XGタイプ】部品価格

XGレール (P61~62) に使用ください。

## 間仕切サイドポール【XGタイプ】

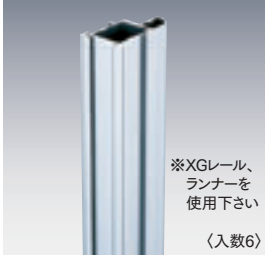

特殊アルミ [A6005C]			
95S20	2.0m	¥11,600/本	
95S25	2.5m	¥14,500/本	
95S30	3.0m	¥17,400/本	
95S35	3.5m	¥20,300/本	
95S40	4.0m	¥23,200/本	
95S50	5.0m	¥34,800/本	

## 間仕切中間ポール【XGタイプ】



特殊アルミ [A6005C]			
95N20	2.0m	¥12,800/本	
95N25	2.5m	¥16,000/本	
95N30	3.0m	¥19,200/本	
95N35	3.5m	¥22,400/本	
95N40	4.0m	¥25,600/本	
95N50	5.0m	¥38,400/本	

## 間仕切押えバー



アルミ			
90B20	2.0m	¥1,800/本	
90B25	2.5m	¥2,250/本	
90B30	3.0m	¥2,700/本	
90B35	3.5m	¥3,150/本	
90B40	4.0m	¥3,600/本	
90B50	5.0m	¥5,400/本	

## 間仕切MGベルト



マグネットゴム			
90M20	2.0m	¥2,800/本	
90M25	2.5m	¥3,500/本	
90M30	3.0m	¥4,200/本	
90M35	3.5m	¥4,900/本	
90M40	4.0m	¥5,600/本	
90M50	5.0m	¥7,000/本	

## 間仕切MGベルト片開用枠

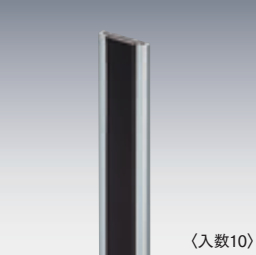

アルミ・マグネットゴム			
90W20	2.0m	¥4,600/本	
90W25	2.5m	¥5,750/本	
90W30	3.0m	¥6,900/本	
90W35	3.5m	¥8,050/本	
90W40	4.0m	¥9,200/本	
90W50	5.0m	¥13,800/本	

## XG間仕切用ランナー



29T28	スチール/ユニクロ	¥3,300/個
-------	-----------	----------

## XGランナー



29T26	スチール/ユニクロ	¥2,700/個
29T21	ステンレス	¥3,700/個

## XGワンタッチランナー



29T27	スチール/ユニクロ	¥2,900/個
29T22	ステンレス	¥4,100/個

## U継金具



90T91	スチール/ユニクロ	¥380/個
90T92	ステンレス	¥650/個

## 間仕切固定金具



90T29	スチール/クロム	¥450/個
90T30	ステンレス	¥1,000/個

## サイドポールジョイント【XGタイプ】

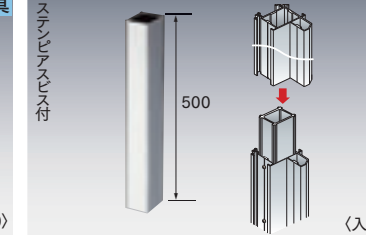

95T96	アルミ	¥1,400/本
-------	-----	----------

## ステン大型パイプ取手

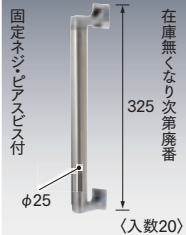

90T68	ステンレス・ダイカスト	¥5,600/個
-------	-------------	----------

## ステンパイプ取手

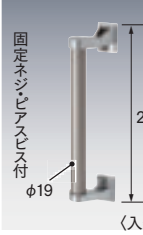

90T66	ステンレス・ダイカスト	¥3,200/個
-------	-------------	----------

## アルミパイプ取手

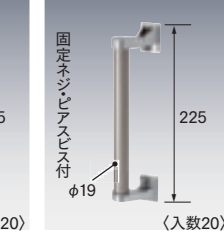

90T67	アルミ(ステンカラー)・ダイカスト	¥2,600/個
-------	-------------------	----------

## 簡易L型取手ボルト式



90T63	スチール/ユニクロ	¥1,900/個
90T64	ステンレス	¥3,600/個

## 簡易L型取手ビス式

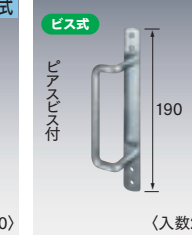

90T62	スチール/ユニクロ	¥1,700/個
-------	-----------	----------

## 樹脂取手金具式

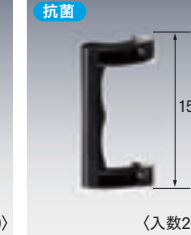

90T69	樹脂	¥1,900/個
-------	----	----------

## 間仕切片開鍵掛



90T39	ステンレス	¥1,800/個
-------	-------	----------

## ロング落し16φボルト式

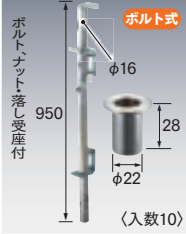

90T78	スチール/ユニクロ	¥8,000/組
-------	-----------	----------

## 落し16φボルト式



90T76	スチール/ユニクロ	¥5,800/組
90T79	ステンレス	¥12,000/組

## 落し受座16φ用



90T77	スチール/ユニクロ	¥680/個
90T80	ステンレス	¥1,500/個

## 落し受座16φ用ロング

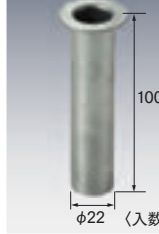

90T81	スチール/溶融亜鉛メッキ	¥1,300/個
-------	--------------	----------

## 間仕切ロック両開



90T33	スチール/クロム	¥4,800/個
90T36	ステンレス	¥8,300/個

## 間仕切ロック両開鍵掛穴付

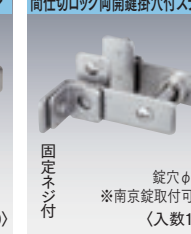

90T35	スチール/クロム	¥4,800/個
90T38	ステンレス	¥8,300/個

## 間仕切ロック片開



90T34	スチール/クロム	¥4,400/個
90T37	ステンレス	¥7,700/個

※5mのポール・バーの出荷には実費運賃・梱包費がかかります。その都度、当社担当までお問い合わせください。

※間仕切ロックの取付方法はP30をご覧ください。

# 間仕切ポール【XGタイプ】参考見積表

## 両開 (MGベルト使用)

No.	長さ	価格	サイドポール (95S-)	押えバー (90B-)	MGベルト (90M-)	アルミパイプ取手 (90T67)	XG間仕切用ランナー (29T28)
95NW20	2.0m	¥49,400	2.0m:2本	2.0m:2本	2.0m:2本	4個	2個
95NW25	2.5m	¥57,500	2.5m:2本	2.5m:2本	2.5m:2本	4個	2個
95NW30	3.0m	¥65,600	3.0m:2本	3.0m:2本	3.0m:2本	4個	2個
95NW35	3.5m	¥73,700	3.5m:2本	3.5m:2本	3.5m:2本	4個	2個
95NW40	4.0m	¥81,800	4.0m:2本	4.0m:2本	4.0m:2本	4個	2個
95NW50	5.0m	¥111,400	5.0m:2本	5.0m:2本	5.0m:2本	4個	2個

## 片開 (MGベルト使用)

No.	長さ	価格	サイドポール (95S-)	押えバー (90B-)	MGベルト (90M-)	アルミパイプ取手 (90T67)	XG間仕切用ランナー (29T28)	MGベルト片開用枠 (90W-)
95NS20	2.0m	¥29,300	2.0m:1本	2.0m:1本	2.0m:1本	2個	1個	2.0m:1本
95NS25	2.5m	¥34,500	2.5m:1本	2.5m:1本	2.5m:1本	2個	1個	2.5m:1本
95NS30	3.0m	¥39,700	3.0m:1本	3.0m:1本	3.0m:1本	2個	1個	3.0m:1本
95NS35	3.5m	¥44,900	3.5m:1本	3.5m:1本	3.5m:1本	2個	1個	3.5m:1本
95NS40	4.0m	¥50,100	4.0m:1本	4.0m:1本	4.0m:1本	2個	1個	4.0m:1本
95NS50	5.0m	¥69,500	5.0m:1本	5.0m:1本	5.0m:1本	2個	1個	5.0m:1本

※部材のみの価格です。組込賃は含まれておりません。 ※5mの出荷には実費運賃・梱包費がかかります。その都度、当社担当までお問い合わせください。

## 両開構成図

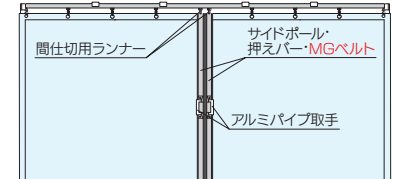

## 片開構成図

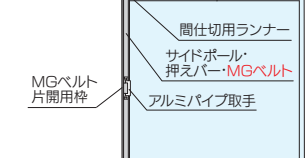

OS新製品・施工事例  
ラインナップ

OSマルチキーゼ  
「パーコラ用部材」

OS間仕切ポール  
【XGタイプ】

OSエコレール  
「カーテンレール」

OSかんたん  
カーテン

OSのれんシート  
フレーム

OSテントバー

OSのれんシート  
各種形材