

OS イーグルレール

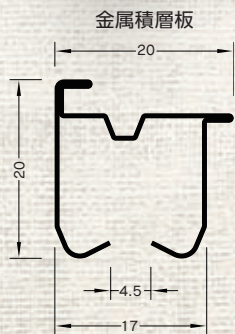

レールの材質と仕上

- | | |
|------------|---------------------------|
| ● ナチュラル | 合成樹脂木目被膜金属積層板: ナチュラル仕上 |
| ● ミディアムウッド | 合成樹脂木目被膜金属積層板: ミディアムウッド仕上 |
| ● ミディアムオーク | 合成樹脂木目被膜金属積層板: ミディアムオーク仕上 |
| ● ウォールナット | 合成樹脂木目被膜金属積層板: ウォールナット仕上 |
| ● ホワイトウッド | 合成樹脂木目被膜金属積層板: ホワイトウッド仕上 |
| ● ホワイト | 合成樹脂被膜金属積層板 : ホワイト仕上 |

※ホワイトウッド色、在庫なくなり次第廃番

製品特長

- お部屋の雰囲気に合わせて5色木目柄 (ナチュラル・ミディアムオーク・ミディアムウッド・ウォールナット・ホワイトウッド) とホワイトを揃えました。
- 特に木目柄は、当社独自の天然木目柄が好評です。
- 窓枠やフローリングとのカラーコーディネートに最適です。
- ブラケットが見えない様に装飾性を重視しました。
- 12mm径のランナーは走りが軽快でスムーズです。
- 一般家庭から事務所、ホテル、病院など幅広い用途にお使いいただけます。

■ ブラケット取付間隔とカーテン適性重量表

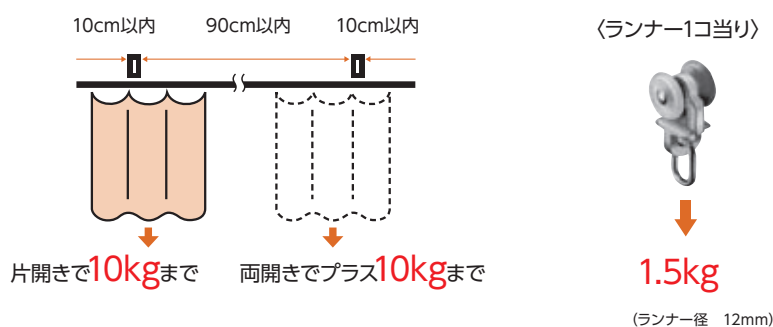

シンプルで洗練されたデザインと機能性を兼ね備えたレールで住空間に幅広くお使いいただける高性能レールの決定版です。

一般レール・特殊レール
イーグルレール

ピクチャーレール

施工用品・カーテン用品



ナチュラル



ウォールナット



ミディアムウッド

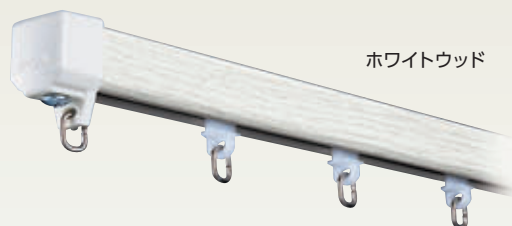

ホワイトウッド

※ホワイトウッド色、在庫なくなり次第廃番



ミディアムオーク



ホワイト

12mm径のランナーで、走りが軽快

12ミリ径ランナーの使用で軽快な走りを実現しました。リングには錆びないステンレスを使用しています。



連結Eランナー

8個のEランナーがセットされていますから、ランナーの数をかぞえる手間がはぶけます。

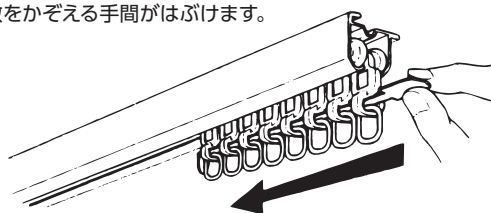

曲げ加工はお任せ下さい。

- 下記のRで別注カーブレールの加工が可能です。角度付けも出来ます。
- 曲げ部も、ランナーがスムーズに走ります。

●出隅カーブ

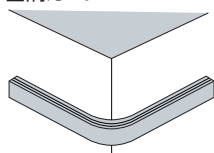

※E完全ワンタッチSブラケット、E完全ワンタッチWブラケットは取付不可。

●入隅カーブ

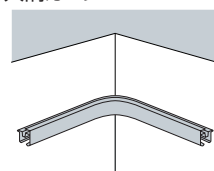

●別注カーブレール寸法図 (mm)

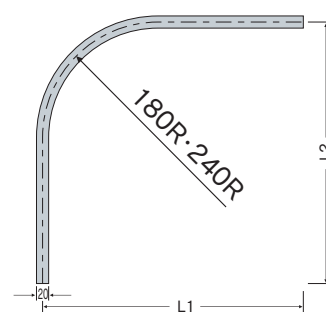

■曲げ加工

※受注生産品

仕上	出隅R		入隅R	
	180R	240R	180R	240R
ナチュラル				
ミディアムウッド				
ミディアムオーク	●	●	●	●
ウォールナット	●	●	●	●
ホワイトウッド				
ホワイト				

OSイーグルレール

■イーグルレール価格表

品番	仕上(仕上品番)	レール(規格品番) 各30本入						受注生産品	
		1.82m (18)	2.00m (20)	2.73m (27)	3.00m (30)	3.64m (36)	4.00m (40)	出隅・入隅カーブレール(規格品番) 各20本入	
								450×450×180R (出隅01/入隅03)	450×450×240R (出隅02/入隅04)
6L+	ナチュラル (NA) ミディアムウッド (MW) ミディアムオーク (MO) ウォールナット (WN) ホワイトウッド (WW)	1,460	1,600	2,190	2,400	2,920	3,200	1,800	
	ホワイト (WH)	1,370	1,500	2,050	2,250	2,730	3,000	1,750	

寸法カットレール

◎価格は、必要レール寸法が取れる「レール価格」に、カット賃1本当り上代220円を加算します。

例) 1.92mの寸法カットレールの価格=2.00mの定尺レール+カット賃(220円)

*納期は、12時までの受注分が翌営業日出荷となります。(多量の場合、出荷できない場合がありますので必ず確認ください。)



別注カーブレール

◎カーブ加工賃は、1ヶ所当り上代1200円(カット賃含む)です。(180mmR、240mmR、角度付可能)

◎計算方法 ●別注カーブレール価格:必要レール寸法(L1+L2)が取れる「レール価格」+カーブ加工賃(1200円)

*納期は、12時までの受注分が翌々営業日出荷となります。(多量の場合、出荷できない場合がありますので必ず確認ください。)



■〈プロエース〉イーグル(MGランナー無)工事用セット価格表

品番	仕上(仕上品番)	(MGランナー無)工事用セット(規格品番) 各30セット入					
		1.82m (18) ランナー入数:16個	2.00m (20) 18個	2.73m (27) 24個	3.00m (30) 26個	3.64m (36) 32個	4.00m (40) 34個
6P+	ナチュラル (NA) ミディアムウッド (MW) ミディアムオーク (MO) ウォールナット (WN) ホワイトウッド (WW)	2,940	3,200	4,150	4,480	5,360	5,760
	ホワイト (WH)	2,850	3,100	4,010	4,330	5,170	5,560

セット内容:レール1本、キャップ2個、ランナー

■〈プロエース〉イーグル(MGランナー入)工事用セット価格表

品番	仕上(仕上品番)	(MGランナー入)工事用セット(規格品番) 各30セット入					
		1.82m (18) ランナー入数:14個	2.00m (20) 16個	2.73m (27) 22個	3.00m (30) 24個	3.64m (36) 30個	4.00m (40) 32個
6M+	ナチュラル (NA) ミディアムウッド (MW) ミディアムオーク (MO) ウォールナット (WN) ホワイトウッド (WW)	3,370	3,630	4,580	4,910	5,790	6,190
	ホワイト (WH)	3,280	3,530	4,440	4,760	5,600	5,990

セット内容:レール1本、キャップ2個、マグネットランナー1組、ランナー

別注工事用セット

◎価格は、必要レール寸法が取れる「プロエース価格」に、カット賃1本当り上代220円を加算します。

例) 1.92mの別注工事用セットの価格=2.00mのプロエース価格+カット賃(220円)

◎MGランナー入の場合は、プロエース(MGランナー入)工事用セットの価格に、カット賃(220円)を加算してください。

◎ランナー入数を増やす場合は指定してください。上記で計算した別注工事用セットの価格にランナーの価格を加算します。

◎部品の種類を変更する場合は、変更する部品のみの差額を加算もしくは差し引いてください。

*納期は、12時までの受注分が翌営業日出荷となります。(多量の場合、出荷できない場合がありますので必ず確認ください。)



*レール寸法は、1cm単位の製作が出来ます。

*ブラケットは別途お求めください。

*寸法カットレール、別注工事用セット、別注カーブレール等の梱包荷姿は、一括紙巻にダンボール入れとなります。

*受注単位は1本からでも可能です。運賃は発送サービス基準をご参照ください。

*不明な点が御座いましたら、当社担当まで問合せください。

取付寸法図 (mm)

● 仮止め機能付き新タイプ 完全固定できる『完全ワンタッチブラケット』

■ 完全ワンタッチ ブラケット

- 仮止め機能付き・1人でレールの位置合わせもラクラク!
- 取り外しは爪を押さえるだけでOK!
- 取り付け時間が1/3に短縮!
- ネジなしで完全固定!
- ただハメルだけ!

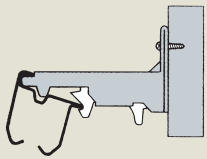

E完全ワンタッチSブラケット

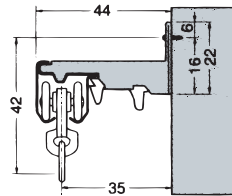

E完全ワンタッチWブラケット

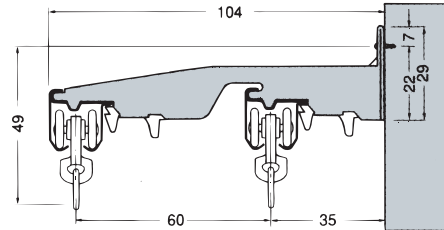

E完全ワンタッチ天井Sブラケット

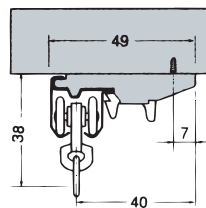

E完全ワンタッチ天井Wブラケット

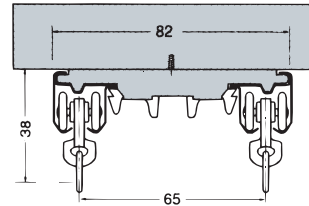

イーグル部品価格

Eランナー (6T11)



共通 (CO)

500ヶ入@¥60

連結Eランナー (6T12)



共通 (CO)

75セット入@¥480

Eマグネットランナー (両開) (6T21)

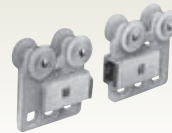

共通 (CO)

30組入@¥550

E片マグネットランナー (片開) (6T22)



共通 (CO)

30ヶ入@¥420

E完全ワンタッチSブラケット (6T41)



ナチュラル (NA)・ミディアムウッド (MW)・
ミディアムオーク (MO)・ウォールナット (WN)・ホワイト (WH)
100ヶ入@¥220 パラ@¥240

E完全ワンタッチWブラケット (6T42)

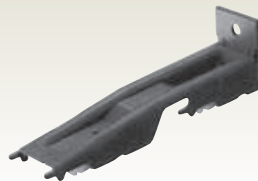

ナチュラル (NA)・ミディアムウッド (MW)・
ミディアムオーク (MO)・ウォールナット (WN)・ホワイト (WH)
30ヶ入@¥450 パラ@¥490

Eセットキャップ (6T31)



ナチュラル (NA)・ミディアムウッド (MW)・
ミディアムオーク (MO)・ウォールナット (WN)・ホワイト (WH)
50ヶ入@¥110

中間ストップ (6T39)



ユニクロ (UC)

100ヶ入@¥120

E完全ワンタッチ天井Sブラケット (6T51)



ナチュラル (NA)・ミディアムウッド (MW)・
ミディアムオーク (MO)・ウォールナット (WN)・ホワイト (WH)
100ヶ入@¥220 パラ@¥240

E完全ワンタッチ天井Wブラケット (6T52)



ナチュラル (NA)・ミディアムウッド (MW)・
ミディアムオーク (MO)・ウォールナット (WN)・ホワイト (WH)
40ヶ入@¥380 パラ@¥420

Eジョイント (6T61)



20ヶ入@¥350