

# スリムタイプ

# 間仕切ポール

## 間仕切MGベルト

PAT.製品



### 製品特長

- 施工性を考えた設計、各部材の取付が簡単に行えます。作業効率抜群。
- シート、チューブをポールに差込み、止プラグで押えるだけ。キリコなどくずの心配無し。
- シートが一枚ずつ独立、傷んだその部分だけの取替可能。
- 25mm角の最小サイドポール、ちょっとしたところに使用いただけます。

### D30間仕切ポール取付寸法図 (mm)

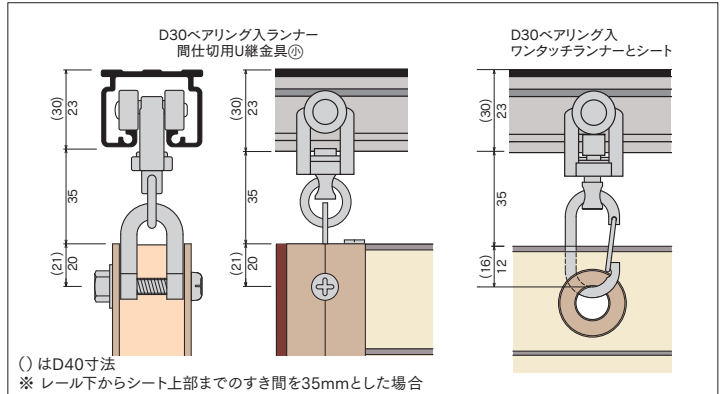

### 間仕切ポール【スリムタイプ】組立図

#### ベアリング入ランナー・U継金具(小)

レールに間仕切を吊るのに最適なランナーです。コロはベアリング入り、枠はダイカスト製で走行性・耐久性抜群のランナーです。ワンタッチランナーとU継金具での使用も可能です。ポールに6mmの穴をあけ、取付けてください。

#### MGベルト®(ピアスビス付)

ゴム製のマグネットで、サイドポールの上部から差込みます。上から下まで隙間無く強力にくっつきます。左右でN極、S極があります。(N極にはV溝があります)N・Sを逆に取付けてください。N・S極が中央で分かれているため、ずれることがなく、ポールのつらがピッタリ揃います。

#### MGベルト片開用枠®

マグネットの上からビスで壁に固定してください。

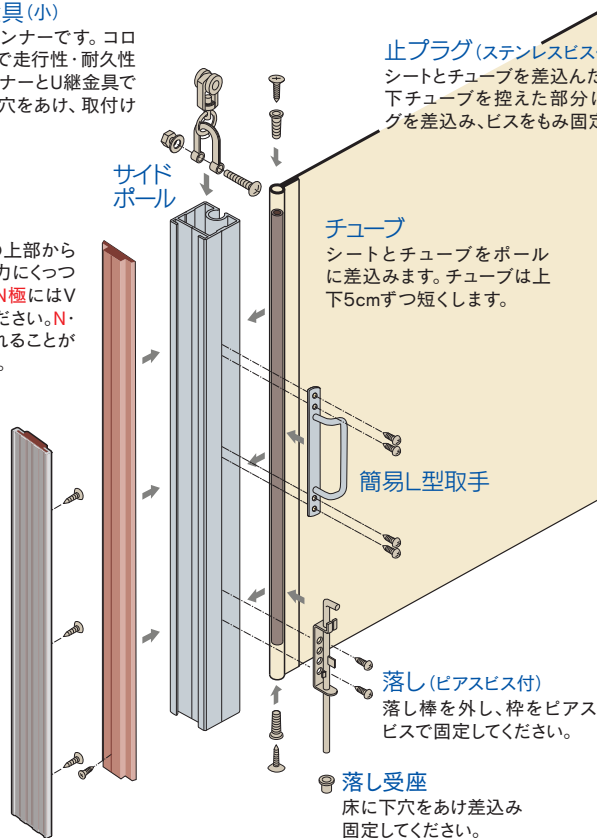

### 【スリムタイプ】シート取付図

- ① 袋縫いしたシートにチューブを差込みます。  
※チューブは上下5cmずつポールより短くします。
- ② シートとチューブをポールに差込みます。
- ③ ポールの上下に止プラグを差込み、付属のビスをもみ固定します。

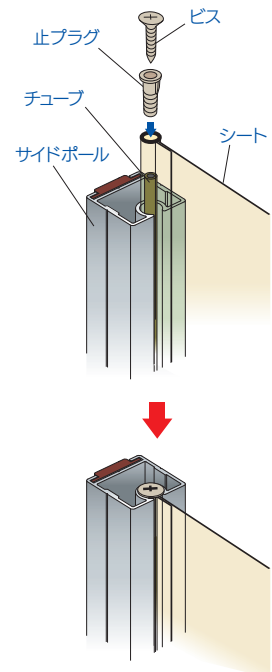

### 間仕切ポール【スリムタイプ】寸法図 (mm)

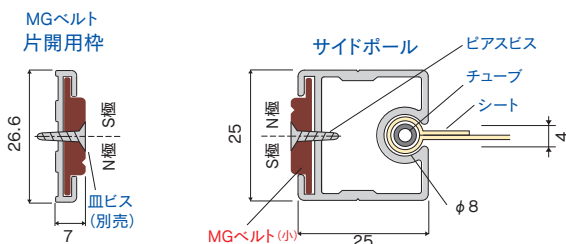

- 上から下まで隙間無く強力にくっつきます。中央でN・S極がわかれています。(N極にはV溝があります)逆になるように取付けてください。ポールの面がずれることなくピッタリ揃います。
- シートを袋縫いし、その中にチューブを差込みます。
- チューブは上下5cmずつポールより短くします。

# 間仕切ポール【スリムタイプ】部品価格

D40レール (P67~76)、D30レール (P77~84)、ベンダーレール (P85~88) に使用ください。

## 間仕切サイドポール【スリムタイプ】

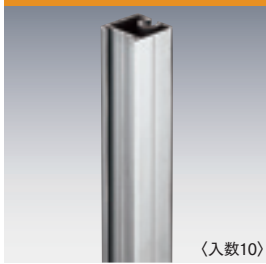

アルミ	
94S20	2.0m ¥4,800/本
94S25	2.5m ¥6,000/本
94S30	3.0m ¥7,200/本

## 間仕切MGベルト(小)

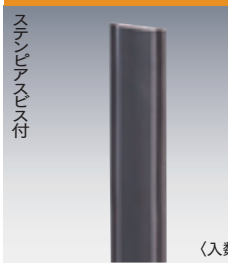

マグネットゴム	
92M20	2.0m ¥2,200/本
92M25	2.5m ¥2,750/本
92M30	3.0m ¥3,300/本

## 間仕切MGベルト片開用枠(小)

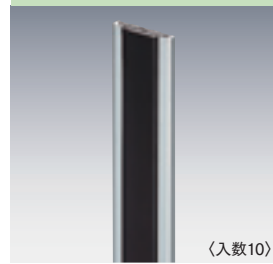

アルミ・マグネットゴム	
92W20	2.0m ¥3,600/本
92W25	2.5m ¥4,500/本
92W30	3.0m ¥5,400/本

## PEチューブ

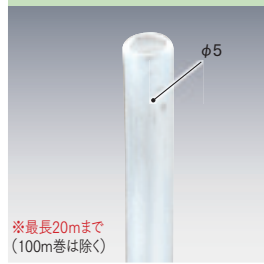

樹脂/半透明	
93T55	2.0m ¥300/本
93T53	3.0m ¥450/本
93T51	m当り ¥150/m
93T52	100m巻 ¥12,000/巻

## 止プラグ

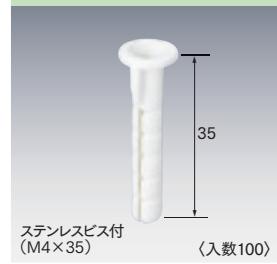

93T56	
樹脂/白	¥100/個

## D40ベアリング入ランナー



15T26	ダイカスト/クローム	¥2,100/個
-------	------------	----------

## D40ベアリング入ワンタッチランナー



15T27	ダイカスト/クローム	¥2,300/個
-------	------------	----------

## U継金具(小)

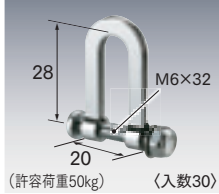

92T91	スチール/ユニクロ	¥350/個
-------	-----------	--------

## ステン落し12φボルト式



90T74	ステンレス	¥4,400/組
-------	-------	----------

## 落し12φボルト式



90T73	スチール/ユニクロ	¥1,900/組
-------	-----------	----------

## 落し12φビス式

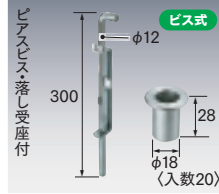

90T71	スチール/ユニクロ	¥1,700/組
-------	-----------	----------

## 簡易L型取手ボルト式



90T63	スチール/ユニクロ	¥1,700/個
90T64	ステンレス	¥3,200/個

## 簡易L型取手ビス式

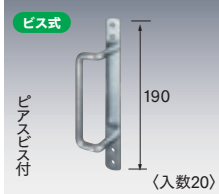

90T62	スチール/ユニクロ	¥1,500/個
-------	-----------	----------

## 樹脂取手ビス式



90T70	樹脂	¥1,000/個
-------	----	----------

## ステン落し受座12φ用



90T75	ステンレス	¥700/個
-------	-------	--------

## 落し受座12φ用

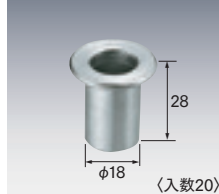

90T72	スチール/ユニクロ	¥300/個
-------	-----------	--------

## D40間仕切用壁付ソケットN

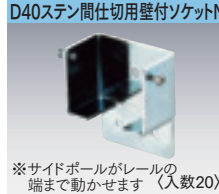

15T38	スチール/ユニクロ	¥650/個
25T38	ステンレス	¥1,000/個

## ベンダーレール用

### ベンダーベアリング入ランナー



19T26	スチール/ユニクロ	¥1,800/個
-------	-----------	----------

## D30レール用

### D30ベアリング入ランナー



12T26	ダイカスト/クローム	¥2,000/個
-------	------------	----------

### D30ベアリング入ワンタッチランナー



12T27	ダイカスト/クローム	¥2,200/個
-------	------------	----------

### D30特殊ランナー



12T17	ステンレス・ダイカスト/ニッケル	¥1,100/個
-------	------------------	----------

### D30ランナーN



12T14	樹脂・スチール/ユニクロ	¥240/個
-------	--------------	--------

### D30間仕切用壁付ソケットN

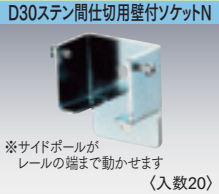

12T38	スチール/ユニクロ	¥550/個
13T38	ステンレス	¥800/個

# 間仕切ポール【スリムタイプ】参考見積表

## 両開 (MGベルト使用)

No.	長さ	価格	サイドポール (94S-)	チューブ (93T-)	止プラグ (93T56)	MGベルト(小) (92M-)	簡易L型取手ビス式 (90T62)	D30ベアリング入ランナー (12T26)	U継金具 (92T91)
94SW20N	2.0m	¥25,700	2.0m:2本	2.0m:2本	4個	2.0m:2本	4個	2個	2個
94SW25N	2.5m	¥29,500	2.5m:2本	3.0m:2本	4個	2.5m:2本	4個	2個	2個
94SW30N	3.0m	¥33,000	3.0m:2本	3.0m:2本	4個	3.0m:2本	4個	2個	2個

## 両開構成図

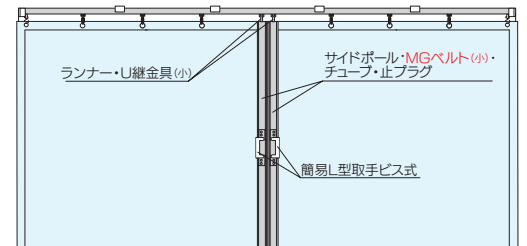

## 片開 (MGベルト使用)

No.	長さ	価格	サイドポール (94S-)	チューブ (93T-)	止プラグ (93T56)	MGベルト(小) (92M-)	簡易L型取手ビス式 (90T62)	D30ベアリング入ランナー (12T26)	U継金具 (92T91)	MGベルト片開用枠 (92W-)
94SS20N	2.0m	¥16,450	2.0m:1本	2.0m:1本	2個	2.0m:1本	2個	1個	1個	2.0m:1本
94SS25N	2.5m	¥19,250	2.5m:1本	3.0m:1本	2個	2.5m:1本	2個	1個	1個	2.5m:1本
94SS30N	3.0m	¥21,900	3.0m:1本	3.0m:1本	2個	3.0m:1本	2個	1個	1個	3.0m:1本

## 片開構成図

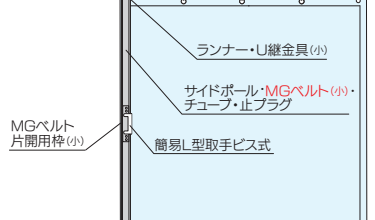

※ 部材のみの価格です。組込賃は含まれておりません。

OS新製品・施工事例  
ラインナップ

OSマルチキーゼ  
「パーゴラ用部材」

OS間仕切ポール  
「スリムタイプ」

OSEコレール  
「カーテンレール」

OSかんたん  
カーテン

OSのれんシート  
フレーム

OSテントバー

オープン部材  
各種形材