

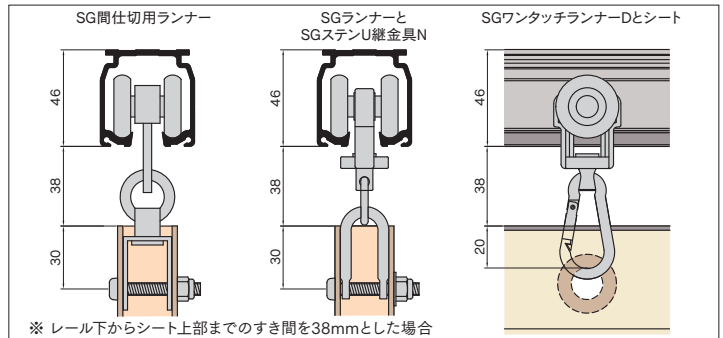

製品特長

- サイドポールの弾性限界荷重は【押えバertype】の3倍以上
※弾性限界荷重：負荷をかけた後、これを取り除いた際に形状に変化がみられない最大の荷重
- 特殊アルミ(A6005C)を採用、一般的なアルミ材(A6063)に比べ高強度(引張強さ比+50%以上)
- アルマイト被膜厚は等級AA15(15μm以上)で外部での使用に対応! 一般的なアルマイト被膜に比べ耐食性・耐摩耗性50%アップ

間仕切ポール【SGタイプ】取付寸法図(mm)



間仕切ポール【SGタイプ】組立図

SG間仕切用ランナー

許容荷重100kg(破壊荷重1322kg)、ステンレス製、コ径30mmのベアリング入りランナーを4輪使用。サイドポールに6mmの穴をあけ取付けてください。

MGベルト

ゴム製のマグネット、サイドポールの上部から差込みます。上から下まで隙間無く強力につつまます。左右でN極、S極があります。(N極にはV溝があります)N・Sを逆に取付けてください。N・S極が中央で分かれているため、ずれることなく、ポールの面がピッタリ揃います。

MGベルト片開用枠

マグネットの上からビスで壁に固定してください。

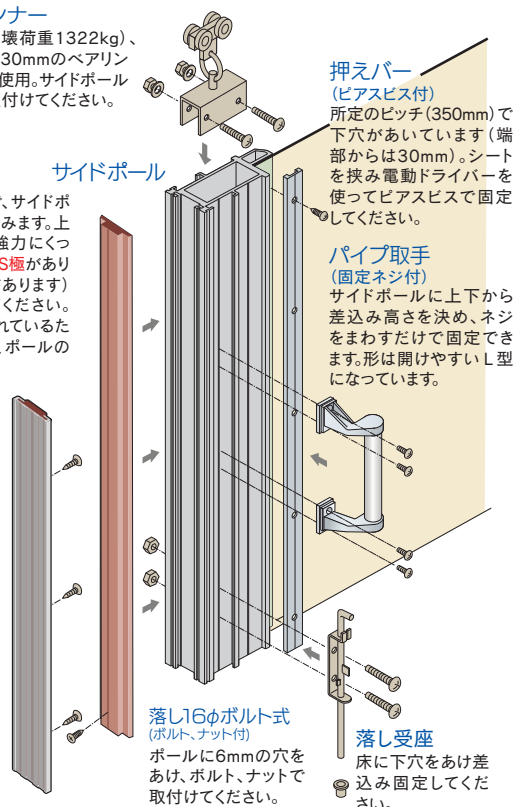

SGランナー・SGステンU継金具

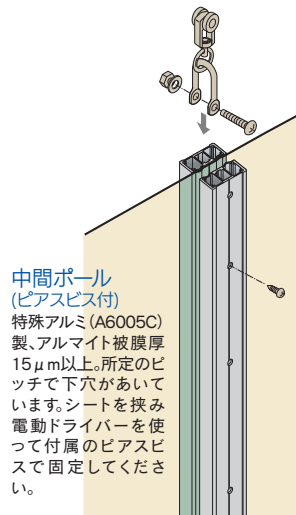

商品紹介動画*



<http://os-rail.co.jp/qr/sg-01>

※(QRコードから誘導されるサイトについてのご注意)

- 当サイト及び動画の視聴は無料ですが、通信料金はお客様のご負担となります。
- 当サイト上のコンテンツやURLを予告なく変更もしくは削除することがあります。

【SGタイプ】シート取付図

- ① サイドポールにシートをあわせませう。
- ② 押えバーでシートを押えませう。
- ③ 押えバーの穴に付属のピアスビスを挿みませう。

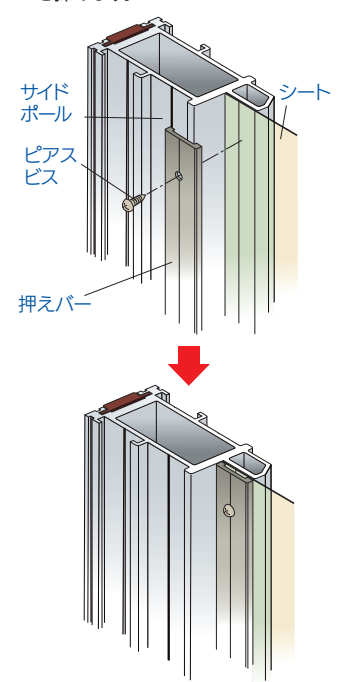

間仕切ポール【SGタイプ】寸法図(mm)

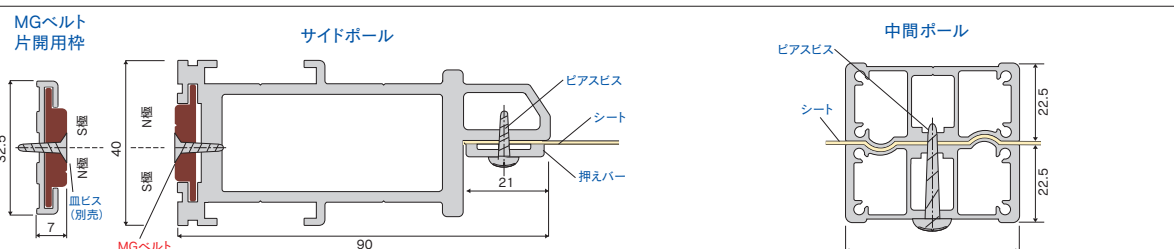

- 上から下まで隙間無く強力につつまます。中央でN・S極がわかれてはいます。(N極にはV溝があります)逆になるように取付けてください。ポールの面がずれることなくピッタリ揃います。

- 中間ポールの片側には所定のピッチでビス穴があいています。

間仕切ポール【SGタイプ】部品価格

SGレール (P59~60) に使用ください。

間仕切サイドポール【SGタイプ】

最高強度

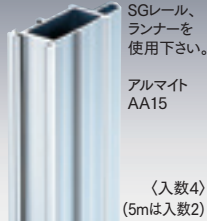

SGレール、ランナーを使用下さい。
アルマイト AA15

(入数4)
(5mは入数2)

間仕切中間ポール【SGタイプ】

ステンピアスビス付
ビス穴あき

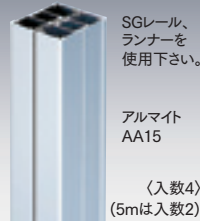

SGレール、ランナーを使用下さい。
アルマイト AA15

(入数4)
(5mは入数2)

間仕切押えバー

ステンピアスビス付
ビス穴あき



(入数20)

間仕切MGベルト

ステンピアスビス付



(入数10)

間仕切MGベルト片開用枠



(入数10)

特殊アルミ [A6005C]

97S20	2.0m	¥18,800/本
97S25	2.5m	¥23,500/本
97S30	3.0m	¥28,200/本
97S35	3.5m	¥32,900/本
97S40	4.0m	¥37,600/本
97S50	5.0m	¥56,400/本

特殊アルミ [A6005C]

97P20	2.0m	¥16,400/本
97P25	2.5m	¥20,500/本
97P30	3.0m	¥24,600/本
97P35	3.5m	¥28,700/本
97P40	4.0m	¥32,800/本
97P50	5.0m	¥49,200/本

アルミ

90B20	2.0m	¥1,800/本
90B25	2.5m	¥2,250/本
90B30	3.0m	¥2,700/本
90B35	3.5m	¥3,150/本
90B40	4.0m	¥3,600/本
90B50	5.0m	¥5,400/本

マグネットゴム

90M20	2.0m	¥2,800/本
90M25	2.5m	¥3,500/本
90M30	3.0m	¥4,200/本
90M35	3.5m	¥4,900/本
90M40	4.0m	¥5,600/本
90M50	5.0m	¥7,000/本

アルミ・マグネットゴム

90W20	2.0m	¥4,600/本
90W25	2.5m	¥5,750/本
90W30	3.0m	¥6,900/本
90W35	3.5m	¥8,050/本
90W40	4.0m	¥9,200/本
90W50	5.0m	¥13,800/本

SG間仕切用ランナー



ベアリング入
M6
コロ径 30mm
(許容荷重100kg) (入数10)

27T28
ステンレス
¥16,000/個

SGランナー



ベアリング入
カン下寸法 34mm
コロ径 30mm
(許容荷重100kg) (入数30)

27T26
ダイカスト・ステンレス
¥4,500/個

SGベアリング入ワンタッチランナー-D



NEW
ベアリング入
カン下寸法 58mm
コロ径 30mm
(許容荷重50kg) (入数30)

27T29D
ダイカスト・ステンレス
¥5,000/個

SGワンタッチランナー-D



NEW
カン下寸法 58mm
コロ径 30mm
(許容荷重30kg) (入数30)

27T21D
ダイカスト・ステンレス
¥2,700/個

SGベアリング入ワンタッチランナー-N



ベアリング入
カン下寸法 58mm
コロ径 30mm
(許容荷重30kg) (入数30)

27T29
ダイカスト・ステンレス
¥4,400/個

SGワンタッチランナー-N



カン下寸法 58mm
コロ径 30mm
(許容荷重30kg) (入数30)

27T21
ダイカスト・ステンレス
¥2,400/個

SGステンU継金具N

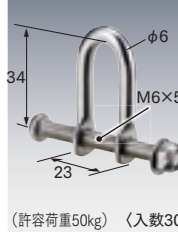

φ6
M6×55
23
34
(許容荷重50kg) (入数30)

97T93
ステンレス
¥900/個

ステン大型パイプ取手



固定ネジ・ピアスビス付
φ25
325
(入数20)

90T68
ステンレス・ダイカスト
¥5,600/個

アルミパイプ取手



固定ネジ・ピアスビス付
φ19
225
(入数20)

90T67
アルミ・ダイカスト
¥2,600/個

簡易L型取手ボルト式

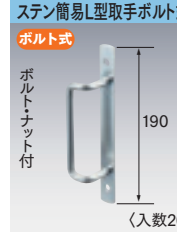

ボルト式
ボルトナット付
190
(入数20)

90T63
スチール/ユニクロ
¥1,900/個

90T64
ステンレス
¥3,600/個

樹脂取手金具式

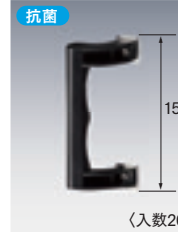

抗菌
154
(入数20)

90T69
樹脂
¥1,900/個

間仕切片開鍵掛



ステン固定ネジ付
(入数10)

90T39
ステンレス
¥1,800/個

サイドポールジョイント【SGタイプ】

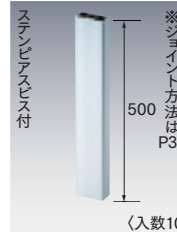

※ジョイント方法はP31
500
(入数10)

97T96
特殊アルミ [A6005C]
¥2,800/本

SGステンジョイント

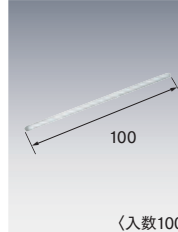

100
(入数100)

27T61
ステンレス
¥120/本

ロング落し16φボルト式



ボルト式
ボルトナット・落し受座付
φ16
φ22
950
(入数10)

90T78
スチール/ユニクロ
¥8,000/組

落し16φボルト式



ボルト式
ボルトナット・落し受座付
φ16
φ22
450
(入数20)

90T76
スチール/ユニクロ
¥5,800/組

90T79
ステンレス
¥12,000/組

落し受座16φ用



φ28
φ22
(入数20)

90T77
スチール/ユニクロ
¥680/個

90T80
ステンレス
¥1,500/個

落し受座16φ用ロング

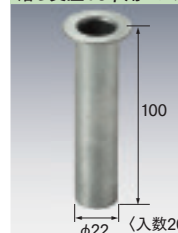

φ100
φ22
(入数20)

90T81
スチール/溶融亜鉛メッキ
¥1,300/個

間仕切ロック両開



固定ネジ付
(入数10)

90T33
スチール/クロム
¥4,800/個

90T36
ステンレス
¥8,300/個

間仕切ロック両開鍵掛穴付



固定ネジ付
錠φ10
※南京錠取付可能 (入数10)

90T35
スチール/クロム
¥4,800/個

90T38
ステンレス
¥8,300/個

間仕切ロック片開



固定ネジ付
(入数10)

90T34
スチール/クロム
¥4,400/個

90T37
ステンレス
¥7,700/個

※5mのポール・バーの出荷には実費運賃・梱包費がかかります。その都度、当社担当までお問い合わせください。

※間仕切ロックの取付方法はP30をご覧ください。

間仕切ポール【SGタイプ】参考見積表

両開 (MGベルト使用)

No.	長さ	価格	サイドポール (97S-)	押えバー (90B-)	MGベルト (90M-)	ステン大型パイプ取手 (90T68)	SG間仕切用ランナー (27T28)
97NW20	2.0m	¥100,400	2.0m:2本	2.0m:2本	2.0m:2本	4個	2個
97NW25	2.5m	¥112,100	2.5m:2本	2.5m:2本	2.5m:2本	4個	2個
97NW30	3.0m	¥123,800	3.0m:2本	3.0m:2本	3.0m:2本	4個	2個
97NW35	3.5m	¥135,500	3.5m:2本	3.5m:2本	3.5m:2本	4個	2個
97NW40	4.0m	¥147,200	4.0m:2本	4.0m:2本	4.0m:2本	4個	2個
97NW50	5.0m	¥191,200	5.0m:2本	5.0m:2本	5.0m:2本	4個	2個

片開 (MGベルト使用)

No.	長さ	価格	サイドポール (97S-)	押えバー (90B-)	MGベルト (90M-)	ステン大型パイプ取手 (90T68)	SG間仕切用ランナー (27T28)	MGベルト片開用枠 (90W-)
97NS20	2.0m	¥54,800	2.0m:1本	2.0m:1本	2.0m:1本	2個	1個	2.0m:1本
97NS25	2.5m	¥61,800	2.5m:1本	2.5m:1本	2.5m:1本	2個	1個	2.5m:1本
97NS30	3.0m	¥68,800	3.0m:1本	3.0m:1本	3.0m:1本	2個	1個	3.0m:1本
97NS35	3.5m	¥75,800	3.5m:1本	3.5m:1本	3.5m:1本	2個	1個	3.5m:1本
97NS40	4.0m	¥82,800	4.0m:1本	4.0m:1本	4.0m:1本	2個	1個	4.0m:1本
97NS50	5.0m	¥109,400	5.0m:1本	5.0m:1本	5.0m:1本	2個	1個	5.0m:1本

※ 部材のみの価格です。組込賃は含まれておりません。 ※ 5mの出荷には実費運賃・梱包費がかかります。その都度、当社担当までお問い合わせください。

両開構成図

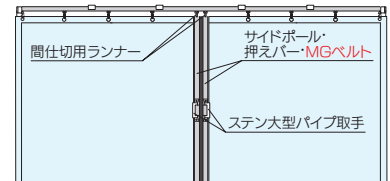

片開構成図



OS新製品・施工事例
ラインナップ

OSマルチキーゼ
「パーコラ用部材」

OS間仕切ポール
【SGタイプ】

OSエコレール
「カーテンレール」

OSかんたん
カーテン

OSのれんシート
フレーム

OSテントバー

OSのれんシート
各種形材