

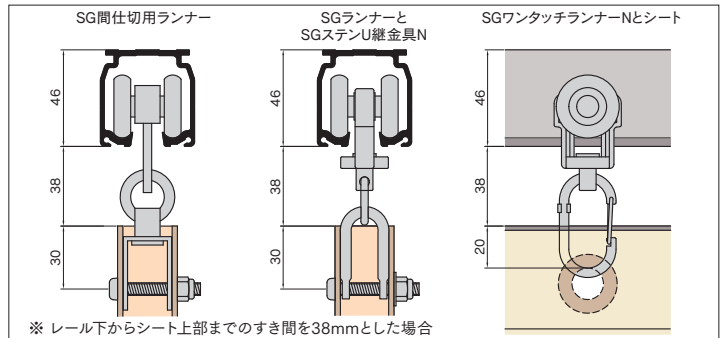

製品特長

- サイドポールの弾性限界荷重は【押えバertype】の3倍以上
※弾性限界荷重：負荷をかけた後、これを取り除いた際に形状に変化がみられない最大の荷重
- 特殊アルミ(A6005C)を採用、一般的なアルミ材(A6063)に比べ高強度(引張強さ比+50%以上)
- アルマイト被膜厚は等級AA15(15μm以上)で外部での使用に対応!一般的なアルマイト被膜(AA10)に比べ耐食性・耐摩耗性50%アップ

間仕切ポール【SGタイプ】取付寸法図(mm)



間仕切ポール【SGタイプ】組立図

SG間仕切用ランナー

許容荷重100kg(破壊荷重1322kg)、ステンレス製、コリ径30mmのベアリング入りランナーを4輪使用。サイドポールに6mmの穴をあけ取付けてください。

MGベルト

ゴム製のマグネットで、サイドポールの上部から差込みます。上から下まで隙間無く強力につつまます。左右でN極、S極があります。(N極にはV溝があります)N・Sを逆に取付けてください。N・S極が中央で分かれているため、ずれることなく、ポールの面がピッタリ揃います。

MGベルト片開用枠

マグネットの上からビスで壁に固定してください。

サイドポール

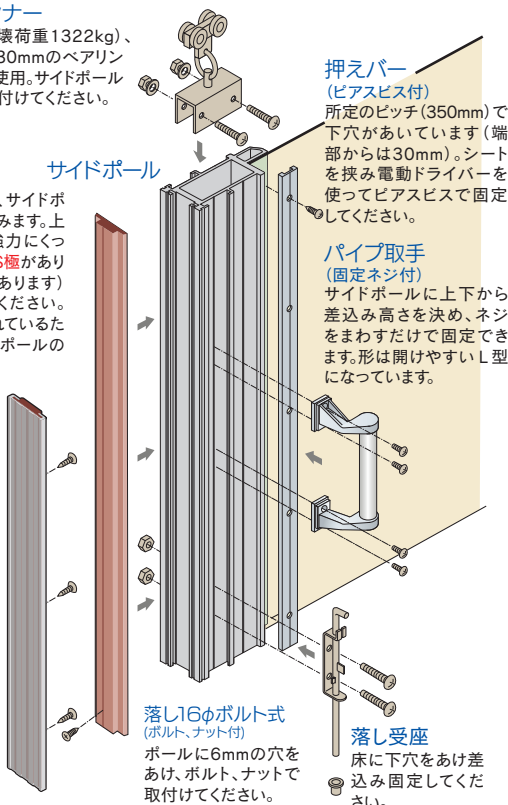

SGランナー・SGステンU継金具

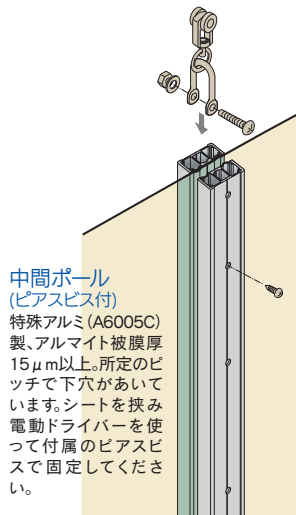

商品紹介動画*



<http://os-rail.co.jp/qr/sg-01>

*(QRコードから誘導されるサイトについてのご注意)

- 当サイト及び動画の視聴は無料ですが、通信料金はお客様のご負担となります。
- 当サイト上のコンテンツやURLを予告なく変更もしくは削除することがあります。

【SGタイプ】シート取付図

- ①サイドポールにシートをあわせませう。
- ②押えバーでシートを押えませう。
- ③押えバーの穴に付属のbias pinを挿入ませう。

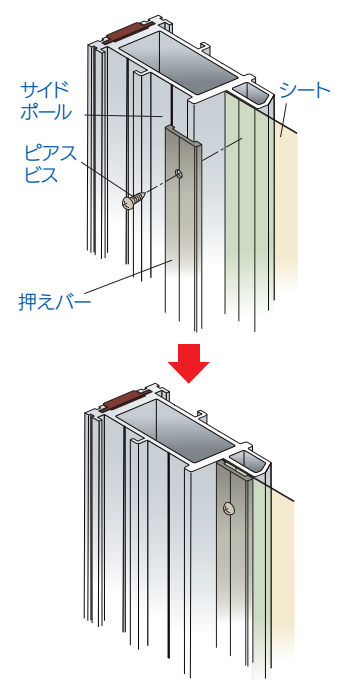

間仕切ポール【SGタイプ】寸法図(mm)

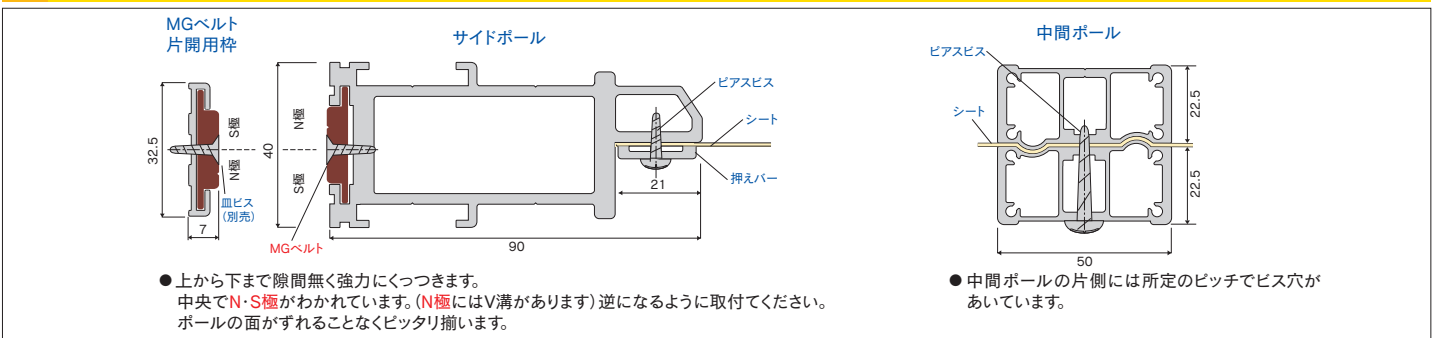

間仕切ポール【SGタイプ】部品価格

SGレール (P61~62) に使用ください。

間仕切サイドポール【SGタイプ】

最高強度

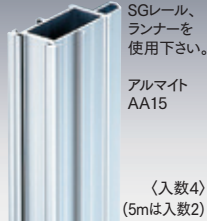

SGレール、ランナーを使用下さい。
アルマイト AA15
(入数4)
(5mは入数2)

間仕切中間ポール【SGタイプ】

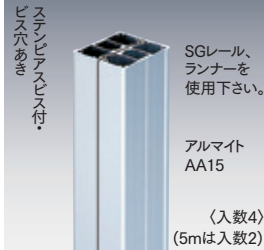

ステンピアスビス付。
ビス穴あき
SGレール、ランナーを使用下さい。
アルマイト AA15
(入数4)
(5mは入数2)

間仕切押えバー



ステンピアスビス付。
ビス穴あき
アルミ
(入数20)

間仕切MGベルト



ステンピアスビス付
マグネットゴム
(入数10)

間仕切MGベルト片開用枠

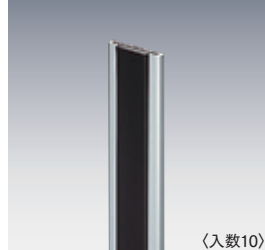

アルミ・マグネットゴム
(入数10)

特殊アルミ [A6005C]

97S20	2.0m	¥16,000/本
97S25	2.5m	¥20,000/本
97S30	3.0m	¥24,000/本
97S35	3.5m	¥28,000/本
97S40	4.0m	¥32,000/本
97S50	5.0m	¥48,000/本

特殊アルミ [A6005C]

97P20	2.0m	¥14,000/本
97P25	2.5m	¥17,500/本
97P30	3.0m	¥21,000/本
97P35	3.5m	¥24,500/本
97P40	4.0m	¥28,000/本
97P50	5.0m	¥42,000/本

アルミ

90B20	2.0m	¥1,600/本
90B25	2.5m	¥2,000/本
90B30	3.0m	¥2,400/本
90B35	3.5m	¥2,800/本
90B40	4.0m	¥3,200/本
90B50	5.0m	¥4,800/本

マグネットゴム

90M20	2.0m	¥2,400/本
90M25	2.5m	¥3,000/本
90M30	3.0m	¥3,600/本
90M35	3.5m	¥4,200/本
90M40	4.0m	¥4,800/本
90M50	5.0m	¥6,000/本

アルミ・マグネットゴム

90W20	2.0m	¥4,000/本
90W25	2.5m	¥5,000/本
90W30	3.0m	¥6,000/本
90W35	3.5m	¥7,000/本
90W40	4.0m	¥8,000/本
90W50	5.0m	¥12,000/本

SG間仕切用ランナー



重量用
ベアリング入
M6
コロ径 30mm
(許容荷重100kg) (入数10)
27T28
ステンレス
¥14,500/個

SGランナー



重量用
ベアリング入
コロ径 30mm
(許容荷重100kg) (入数30)
27T26
ダイカスト・ステンレス
¥4,000/個

SGベアリング入ワンタッチランナー-N



ベアリング入
コロ径 30mm
(許容荷重30kg) (入数30)
27T29
ダイカスト・ステンレス
¥4,400/個

SGワンタッチランナー-N



コロ径 30mm
(許容荷重30kg) (入数30)
27T21
ダイカスト・ステンレス
¥2,400/個

SGステンU継金具N



φ6
M6×55
34
23
(許容荷重50kg) (入数30)
97T93
ステンレス
¥800/個

サイドポールジョイント【SGタイプ】

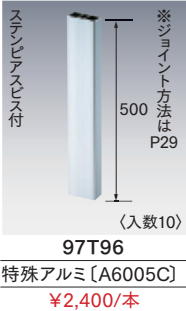

ステンピアスビス付
※ジョイント方法はP29
500
100
(入数10)
97T96
特殊アルミ [A6005C]
¥2,400/本

SGステンジョイント

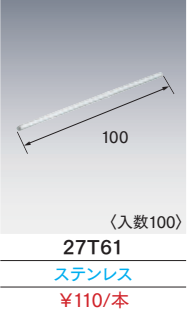

100
(入数100)
27T61
ステンレス
¥110/本

ステン大型パイプ取手



固定ネジ・ピアスビス付
325
φ25
(入数20)
90T68
ステンレス・ダイカスト
¥4,800/個

アルミパイプ取手



固定ネジ・ピアスビス付
225
φ19
(入数20)
90T67
アルミ・ダイカスト
¥2,300/個

簡易L型取手ボルト式



ボルト式
ボルトナット付
190
(入数20)
90T66
ステンレス・ダイカスト
¥2,800/個

間仕切固定金具



ステン間仕切固定金具
(入数20)
90T63
スチール/ユニクロ
¥1,700/個

間仕切ロック両開



固定ネジ付
(入数10)
90T64
ステンレス
¥3,200/個

間仕切ロック両開鍵掛穴付



固定ネジ付
鍵穴φ10
※南京錠取付可能 (入数10)
(入数10)
90T29
スチール/クロム
¥400/個

間仕切ロック片開



固定ネジ付
(入数10)
90T30
ステンレス
¥900/個

ロング落し16φボルト式



ボルト式
ボルトナット・落し受座付
950
φ16
φ22
(入数10)
90T78
スチール/ユニクロ
¥6,800/組

落し16φボルト式

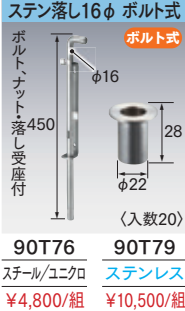

ボルト式
ボルトナット・落し受座付
450
φ16
φ22
(入数20)
90T76
スチール/ユニクロ
¥4,800/組

落し受座16φ用



落し受座16φ用
φ28
φ22
(入数20)
90T77
スチール/ユニクロ
¥500/個

落し受座16φ用ロング



φ100
φ22 (入数20)
90T80
ステンレス
¥1,100/個

落し12φボルト式

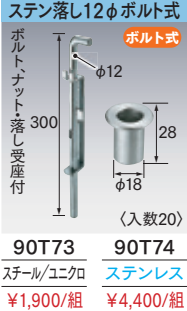

ボルト式
ボルトナット・落し受座付
300
φ12
φ18
(入数20)
90T81
スチール/溶融亜鉛メッキ
¥1,000/個

落し受座12φ用



落し受座12φ用
φ28
φ18
(入数20)
90T73
スチール/ユニクロ
¥1,900/組

間仕切片開鍵掛



ステン固定ネジ付
(入数10)
90T74
ステンレス
¥4,400/組

※5mのポール・バーの出荷には実費運賃・梱包費がかかります。その都度、当社担当までお問い合わせください。

間仕切ポール【SGタイプ】参考見積表

両開 (MGベルト使用)

No.	長さ	価格	サイドポール (97S-)	押えバー (90B-)	MGベルト (90M-)	ステン大型パイプ取手 (90T68)	SG間仕切用ランナー (27T28)
97NW20	2.0m	¥88,200	2.0m:2本	2.0m:2本	2.0m:2本	4個	2個
97NW25	2.5m	¥98,200	2.5m:2本	2.5m:2本	2.5m:2本	4個	2個
97NW30	3.0m	¥108,200	3.0m:2本	3.0m:2本	3.0m:2本	4個	2個
97NW35	3.5m	¥118,200	3.5m:2本	3.5m:2本	3.5m:2本	4個	2個
97NW40	4.0m	¥128,200	4.0m:2本	4.0m:2本	4.0m:2本	4個	2個
97NW50	5.0m	¥165,800	5.0m:2本	5.0m:2本	5.0m:2本	4個	2個

片開 (MGベルト使用)

No.	長さ	価格	サイドポール (97S-)	押えバー (90B-)	MGベルト (90M-)	ステン大型パイプ取手 (90T68)	SG間仕切用ランナー (27T28)	MGベルト片開用枠 (90W-)
97NS20	2.0m	¥48,100	2.0m:1本	2.0m:1本	2.0m:1本	2個	1個	2.0m:1本
97NS25	2.5m	¥54,100	2.5m:1本	2.5m:1本	2.5m:1本	2個	1個	2.5m:1本
97NS30	3.0m	¥60,100	3.0m:1本	3.0m:1本	3.0m:1本	2個	1個	3.0m:1本
97NS35	3.5m	¥66,100	3.5m:1本	3.5m:1本	3.5m:1本	2個	1個	3.5m:1本
97NS40	4.0m	¥72,100	4.0m:1本	4.0m:1本	4.0m:1本	2個	1個	4.0m:1本
97NS50	5.0m	¥94,900	5.0m:1本	5.0m:1本	5.0m:1本	2個	1個	5.0m:1本

※ 部材のみの価格です。組込賃は含まれておりません。 ※ 5mの出荷には実費運賃・梱包費がかかります。その都度、当社担当までお問い合わせください。

両開構成図

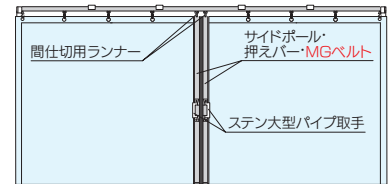

片開構成図

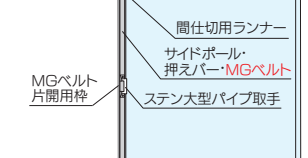

OS新製品・施工事例
ラインナップ
OS間仕切ポール【SGタイプ】
OSエコレール【カーテンレール】
OSかんたんカーテン
OSのれんシート
OS水平・縦開閉システム
OSテントバー
OS各種形材