

D30 ステンレス

レール〈ステンレス SUS304〉

食料品・医療・精密機械・水廻り・腐食や錆びが気になる現場に、ステンスレール

D30レール断面図 (mm)

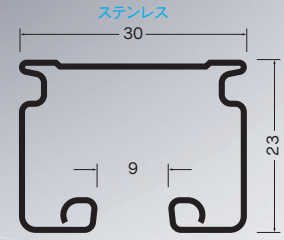

レール仕様

●ステンレス ステンレス鋼板SUS304：ヘアライン仕上げ

製品特長

- 食料品、医療等の作業場、精密機械などのクリーンルーム、コンピューター・サーバーールーム(ウィスカ対策)、水廻りの間仕切シートの吊下げに。
- D30レール〈ステンレス〉は、耐食・耐錆・耐摩耗性に優れたオールステンレス(SUS304)レールです。部品にもステンレスを使用しています。

ステンレスのお手入れ

ステンレスは他の金属と比べ耐食性に優れていますが、使用条件や環境により錆びが発生します。錆びの原因や状態は、個々のケースにより様々です。錆びが発生した場合はそれぞれの状況に応じた清掃や除去を出来るだけ早く行うことが大切です。清掃や除去した後は必ず十分に水拭きして洗剤や薬液が残らないようにし、最後に乾いた布で仕上げてください。

D30レール〈ステンレス〉価格表 (1ケース16本(5mは8本)入)

品番	品名	材質	寸法	価格
13L20-SU	D30レール	ステンレス(SUS304)	2.00m	¥7,400/本
13L30-SU			3.00m	¥11,100/本
13L40-SU			4.00m	¥14,800/本
※13L50-SU			5.00m	¥18,500/本

※5mレールの出荷には実費運賃・梱包費がかかります。納期とあわせその都度、当社担当までお問合せください。

D30カーブレール〈ステンレス〉価格表 (1ケース10本入)

品番	品名	材質	寸法(mm)	価格
13L02-SU	D30カーブレール	ステンレス(SUS304)	800×800×530R	¥14,000/本

D30カーブレール〈ステンレス〉寸法図 (mm)

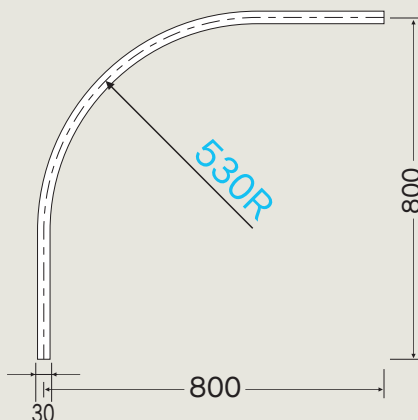

D30〈ステンレス〉ブラケット取付間隔とカーテン適正重量表

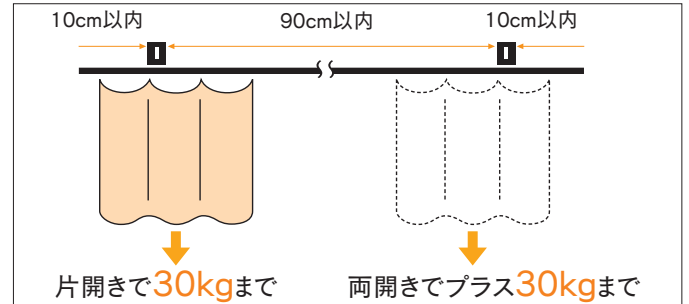

D30〈ステンレス〉取付寸法図 (mm)

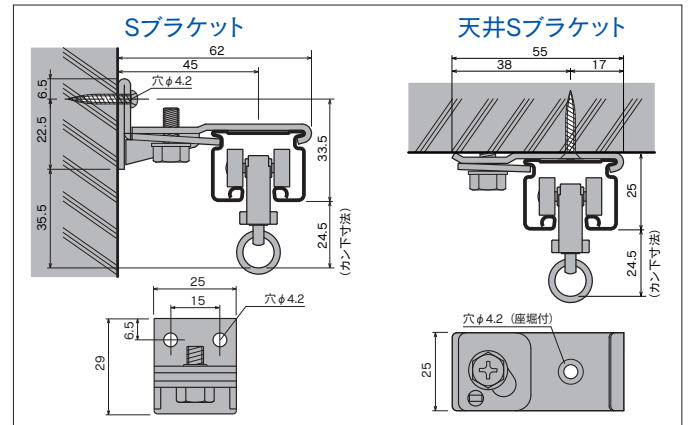

D30〈ステンレス〉ランナー寸法図 (mm) と許容荷重

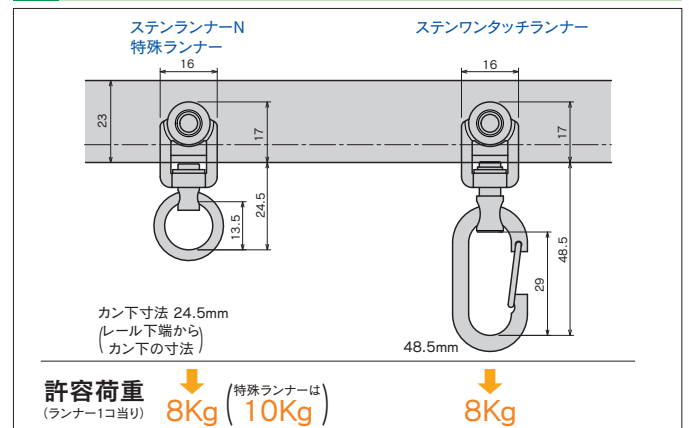

D30 <ステンレス> 部品価格

ランナー

D30ステンランナーN



カン下寸法
24.5mm

(許容荷重8kg) (入数100)

13T14

樹脂・ステンレス

¥420/個

D30ステンワンタッチランナー



カン下寸法
48.5mm

(許容荷重8kg) (入数100)

13T12

樹脂・ステンレス

¥620/個

D30特殊ランナー



カン下寸法
24.5mm
コロ:真鍮製

(許容荷重10kg) (入数100)

12T17

ステンレス・ダイカスト/ニッケル

¥1,100/個

ブラケット

D30ステンSブラケット

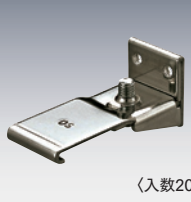

(入数20)

13T41

ステンレス

¥700/個

D30ステン天井Sブラケット



(入数20)

13T51

ステンレス

¥700/個

ジョイント・継パーツ

D30ステンジョイント



100

※ジョイント部1ヶ所に2本
使用してください (入数100)

13T61

ステンレス

¥110/本

キャップ・ストップ

D30ステンキャップストップ



カン下寸法
21mm

(入数20)

13T31

ステンレス

¥600/個

D30ステン中間ストップ



カン下寸法
21mm

(入数20)

13T39

ステンレス

¥480/個

D30ステン壁付ソケット



カン下寸法
21mm

(入数20)

13T36

ステンレス

¥1,000/個

D30ステン間仕切壁付ソケットN



(入数20)

13T38

ステンレス

¥800/個

D30ステンローレットジョイント



リニューアル P109参照

40

※ジョイント部1ヶ所に2本
使用してください (入数100)

13T63

ステンレス

¥110/本

D30ステン継カバー



※ジョイントと併用して
使用してください (入数10)

13T62

ステンレス

¥1,500/個

D30 <ステンレス> クリップ付天井ブラケット

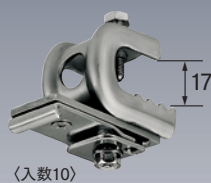

(入数10)

D30クリップ付天井ブラケット Aタイプ

13Y17

ステンレス

¥2,400/個

適合フランジ厚
3~16mm

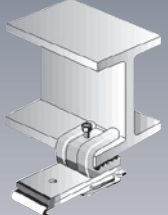

鋼材から持ち出し



(入数10)

D30クリップ付天井ブラケット Bタイプ

13Y16

ステンレス

¥2,400/個

適合フランジ厚
3~16mm

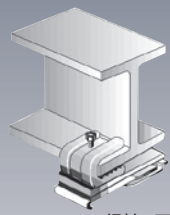

鋼材の下

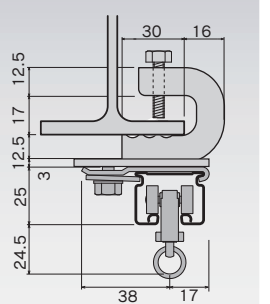
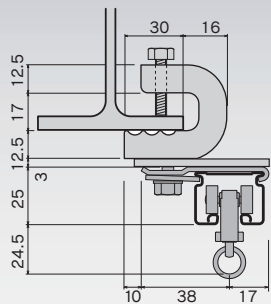

D30ステンTOPカバー



※ジョイントと併用して
使用してください (入数20)

13T65

ステンレス

¥1,100/個

D30ステンインナージョイント

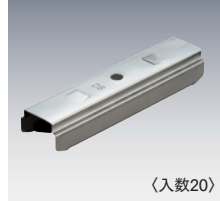

(入数20)

13T64

ステンレス

¥800/個

D30 <ステンレス> 中間吊用部品

<伸縮吊棒(V吊可能)>
(長さも角度が調整できます。)

大型伸縮吊棒ステンレス
(D40・ベンダー兼用)

400 (H=250~400mm)

13Y91

¥4,000/本

700 (H=400~700mm)

13Y92

¥4,800/本

1000 (H=600~1000mm)

13Y93

¥5,800/本

1600 (H=850~1600mm)

13Y94

¥7,600/本

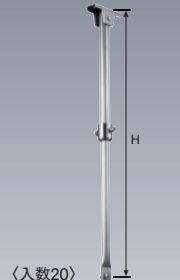

(入数20)

※Hは天井面から爪取付ビス穴までの寸法です。
※爪を取付ける固定ネジとフランジナット付です。

吊棒天井付面寸法図

長さの調整方法

①ジョイント部にある伸縮止め金具の六角穴付ボルトを両方から締めて仮止めてください。

②長さが決まったら、ボルトが食い込むまできつく最後まで締めて完全に固定してください。一度締めるとパイプが変形して伸縮できなくなりますので注意してください。

※ビスの締付けには六角レンチ4mm (断面寸法)を使用してください。

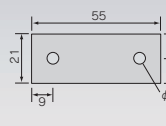

D30ステン吊ブラケット Bタイプ

13Y19

ステンレス

¥1,950/個



(入数20)

D30 <ステンレス> レール参考見積表(Sブラケット・天井Sブラケット)

長さ	価格	部品明細 (ステンレス製)					
		レール	キャップストップ	ランナーN	ブラケット	ジョイント	継カバー
2.00m	¥15,740	2m1本	2個	12個	3個	—	—
3.00m	¥23,360	3m1本	2個	18個	5個	—	—
4.00m	¥30,280	4m1本	2個	24個	6個	—	—
5.00m	¥37,200	5m1本	2個	30個	7個	—	—
6.00m	¥45,840	3m1本/3m1本	2個	36個	8個	2本	1個
7.00m	¥52,760	3m1本/4m1本	2個	42個	9個	2本	1個
8.00m	¥59,680	4m1本/4m1本	2個	48個	10個	2本	1個
9.00m	¥66,600	4m1本/5m1本	2個	54個	11個	2本	1個
10.00m	¥73,520	5m1本/5m1本	2個	60個	12個	2本	1個

※ブラケット、ランナーの個数は、現場の状況によって追加してください。 ※部材のみの価格です。組込賃は含まれておりません。
※5mレールの出荷には実費運賃・梱包費がかかります。その都度、当社担当までお問合せください。

D30

アルミ・スチール

レール〈アルミ・スチール〉

重量カーテンから暗幕、間仕切りシートやネットと幅広い用途に使用いただけるレール

D30レール断面図 (mm)

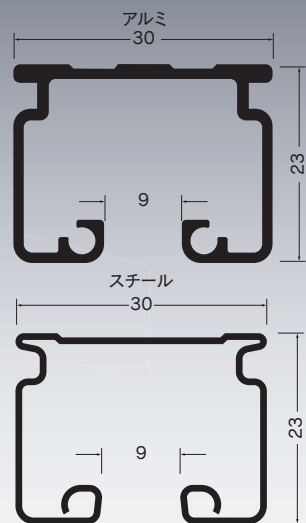

レール仕様

- アルミ アルミニウム合金押出型材：アルマイト仕上げ
- スチール 合成樹脂被膜金属積層板：シルバー仕上げ
- ※ アルミには、ブラック色もあります。P53～54をご参照ください。

製品特長

- 学校の体育館、公民館等の集会場、ホテルのロビーなど重量カーテンや暗幕の吊下げに最適です。
- 工場の作業場、事務所、クリーンルームの間仕切りシートや複合施設の防犯ネットなど、多種多様のニーズに幅広く使用できるレールです。
- ランナーは優れた走行性と耐荷重性を兼ね備えています。使用用途によって使い分け出来る4種類のランナーを用意しました。

D30レール価格表

(1ケース16本 (5mは8本) 入)

品番	品名	材質	寸法	価格
12L20-AS	D30レール	アルミ	2.00m	¥3,200/本
12L30-AS			3.00m	¥4,800/本
12L40-AS			4.00m	¥6,400/本
※12L50-AS			5.00m	¥8,000/本
12L20-SL	D30レール	スチール	2.00m	¥2,800/本
12L30-SL			3.00m	¥4,200/本
12L40-SL			4.00m	¥5,600/本
※12L50-SL			5.00m	¥7,000/本

※5mレールの出荷には実費運賃・梱包費がかかります。納期とあわせその都度、当社担当までお問合せください。

D30カーブレール、交叉レール価格表

(1ケース10本入)

品番	品名	材質	寸法(mm)	価格
12L01-AS	D30カーブレール	アルミ	800×800×300R	¥5,200/本
12L02-AS			800×800×500R	¥5,200/本
12L01-SL		スチール	800×800×300R	¥4,800/本
12L02-SL			800×800×500R	¥4,800/本
12L07-AS	D30交叉レール	アルミ	L=1000	¥8,800/本
12L07-SL		スチール	L=1000	¥8,400/本

D30ブラケット取付間隔とカーテン適正重量表

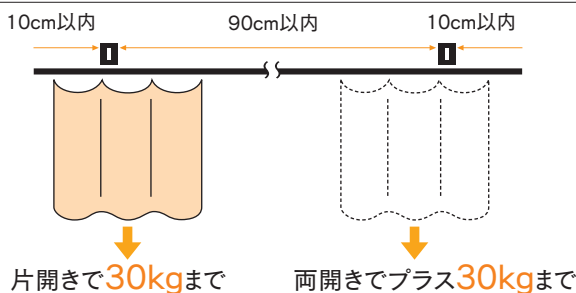

D30取付寸法図 (mm)

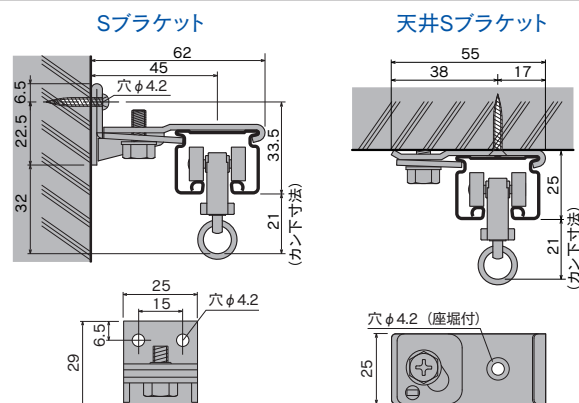

D30カーブレール・交叉レール 曲加工と別注カーブレール価格

●カーブレール寸法図 (mm)

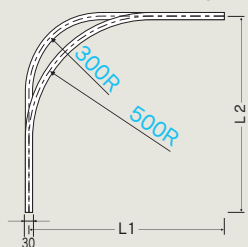

●弓曲カーブレール加工賃と計算方法

弓曲加工賃は、m当り上代5,000円です。(カット賃含む)
※アルミ600mmR以上、スチール1100mmR以上

計算方法

必要寸法が取れる「レール価格」+ 「弓曲加工賃」(m当り5,000円)

●交叉レール寸法図 (mm)

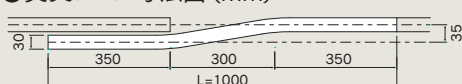

●別注カーブレール加工賃と計算方法

別注カーブレール加工賃は、カーブ1ヶ所当り上代3,500円です。(カット賃含む)
※300・500mmR、角度付可能

計算方法

必要寸法(L1+L2)が取れる「レール価格」+「カーブ加工賃」(3,500円)

●別注・弓曲カーブレール納期と運賃・梱包費

- 別注カーブレールの納期は、15時までの受注分が翌々営業日出荷となります。
- 弓曲カーブレールの納期は、その都度お問合せください。
- 運賃・梱包費は数量に関係なく実費を申し受けます。

※別注・弓曲カーブレールにつきましては、価格・納期をその都度お問合せ下さい。状況により、納期をいただく場合がございます。

※角度をご指示ください。







D30部品価格

ランナー

D30ランナー	D30ランナー-N	D30ワンタッチランナー	D30ベアリング入ランナー	D30ベアリング入ワンタッチランナー	D30間仕切用ランナー
					
カン下寸法 21mm (許容荷重6kg) (入数100)	カン下寸法 24.5mm (許容荷重8kg) (入数100) <small>※軸をスチールにし強度をUPしました。</small>	カン下寸法 48.5mm (許容荷重8kg) (入数100)	カン下寸法 27mm (許容荷重20kg) (入数30) ベアリング入	カン下寸法 47mm (許容荷重20kg) (入数30) ベアリング入	M6 ベアリング入 ※高さ調整可能 (許容荷重20kg) (入数30)
12T11 樹脂・スチール/ユニクロ ¥180/個	12T14 樹脂・スチール/ユニクロ ¥240/個	12T12 樹脂・スチール/ユニクロ ¥340/個	12T26 ダイカスト/クローム ¥2,000/個	12T27 ダイカスト/クローム ¥2,200/個	12T28 ダイカスト/クローム ¥2,500/個
D30ヒートランナー	D30特殊ランナー	D30後付ランナー	D30後付ワンタッチランナー	プラケット	
					
カン下寸法 24.5mm (許容荷重10kg) (入数100)	カン下寸法 24.5mm (許容荷重10kg) (入数100)	カン下寸法 28.5mm (許容荷重8kg) (入数100)	カン下寸法 48.5mm (許容荷重8kg) (入数100)	(入数20)	(入数20)
12T13 樹脂・ダイカスト/ニッケル ¥750/個	12T17 ステンレス・ダイカスト/ニッケル ¥1,100/個	12T19 樹脂・スチール/ユニクロ ¥370/個	12T20 樹脂・スチール/ユニクロ ¥470/個	12T41 スチール/ユニクロ ¥240/個	12T51 スチール/ユニクロ ¥220/個

※P73に他プラケット掲載

キャップ・ストップ

D30キャップストップ	D30中間ストップ	D30壁付ソケット	D30間仕切用壁付ソケットN	D30アルミキャッププレート
				
カン下寸法 21mm (入数20)	カン下寸法 21mm (入数20)	カン下寸法 21mm (入数20)	(入数20)	※アルミレールにのみ使用可能 ※ステンレス取付ビス付 (入数20)
12T31 スチール/ユニクロ ¥200/個	12T39 スチール/ユニクロ ¥150/個	12T36 スチール/ユニクロ ¥450/個	12T38 スチール/ユニクロ ¥550/個	12T34 アルミ ¥330/個

ジョイント・継パーツ

D30ジョイント	D30ローレットジョイント	D30継カバー	D30・TOPカバー	D30インナージョイント
				
100 ※ジョイント部1ヶ所に2本使用してください (入数100)	40 リニューアル P109参照 ※ジョイント部1ヶ所に2本使用してください (入数100)	※ジョイントと併用して使用してください (入数10)	※ジョイントと併用して使用してください (入数20)	※アルミレールには使用不可 (入数20)
12T61 スチール/ユニクロ ¥50/本	12T63 スチール/ユニクロ ¥50/本	12T62 スチール/ユニクロ ¥600/個	12T65 スチール/ユニクロ ¥550/個	12T64 スチール/ユニクロ ¥400/個

D30・TOPカバー取付方法

- ①片側のレールに図のようにカバーを差込みビスで固定します。
*ジョイントと併用して使用下さい。
- ②もう片側のレールを差込みビスで固定します。

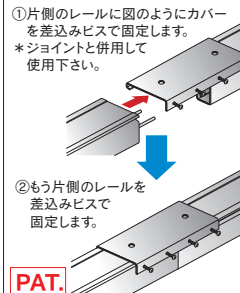

PAT.

D30インナージョイント取付方法

- ①片側のレールの内部にジョイントを半分まで差込みます。
- ②もう片側のレールを差込みます。

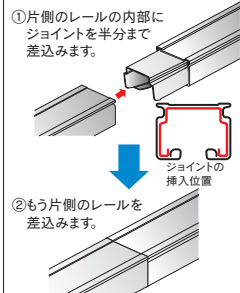

ジョイントの挿入位置

D30ランナー寸法図 (mm) と許容荷重

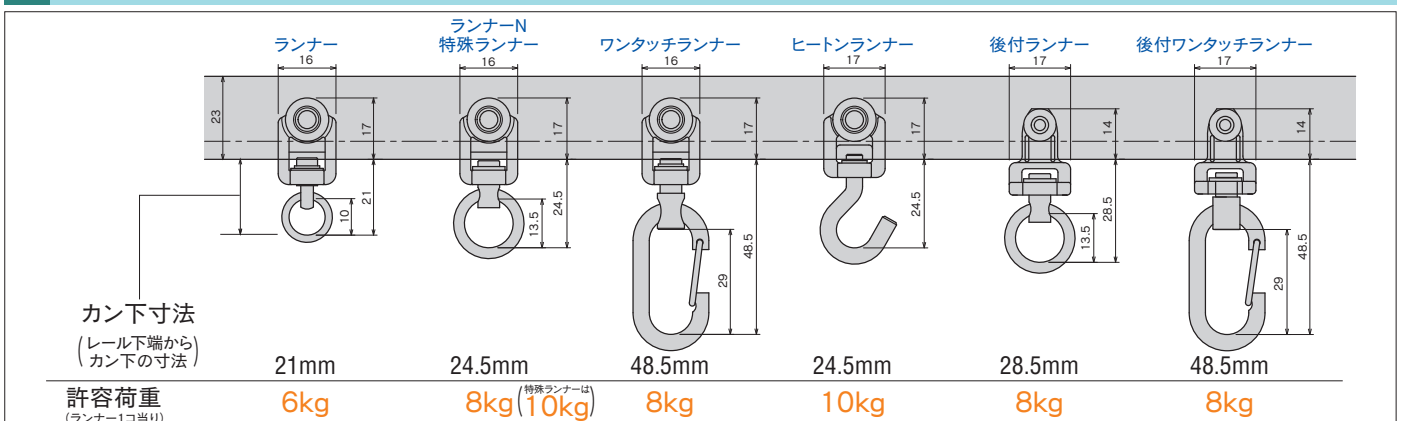

OS新製品・施工事例
ラインナップ
OS間仕切ポータル
ネットカーテン
OSエコレール
D30アルミ・スチール
OSかんたん
カーテン
OSのれんシート
フレーム
OS水平・
縦開閉システム
OSテントバー
オープン部材
各種形材

D30マグネットランナー

D30マグネットランナー(両開)
通常ランナータイプ

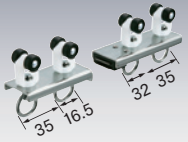

カン下寸法30mm (入数10)

12Y21

樹脂・スチール/ユニクロ

¥2,000/組

D30マグネットランナー(両開)
ワンタッチランナータイプ

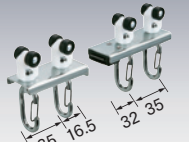

カン下寸法48.5mm (入数10)

12Y23

樹脂・スチール/ユニクロ

¥2,400/組

D30片マグネットランナー(片開)
通常ランナータイプ

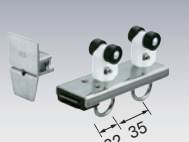

カン下寸法30mm (入数10)

12Y31

樹脂・スチール/ユニクロ

¥1,400/組

D30片マグネットランナー(片開)
ワンタッチランナータイプ

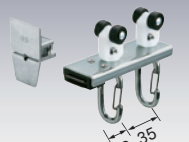

カン下寸法48.5mm (入数10)

12Y33

樹脂・スチール/ユニクロ

¥1,600/組

OSキャップセット

PAT.製品

OSキャップセット(ホワイト)



(入数100)

G63

樹脂

¥180/組

OSキャップセット(ダーク)



(入数100)

G64

樹脂

¥180/組

D30用各種ブラケット

D30クリップ付天井ブラケット(レールを鋼材に取付ける場合に使用)

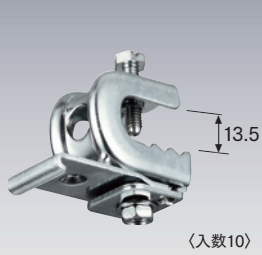

(入数10)

Aタイプ

12Y17

スチール/ユニクロ

¥900/個

適合フランジ厚
3~12mm



(入数10)

Bタイプ

12Y15

スチール/ユニクロ

¥900/個

適合フランジ厚
3~12mm



(入数10)

溶接タイプ

12Y16

スチール/ユニクロ

¥900/個

適合フランジ厚
3~12mm

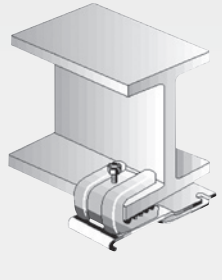
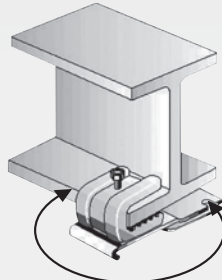
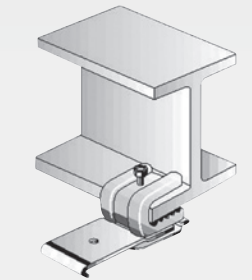

ブラケットの向きが360度自由に変えられます。

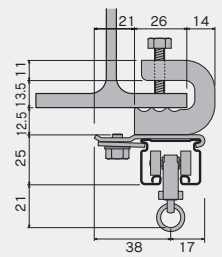
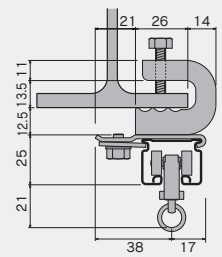
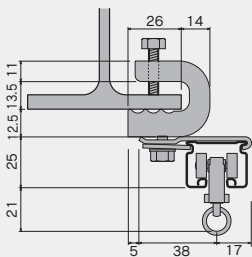

D30天井Sブラケット下地プレート

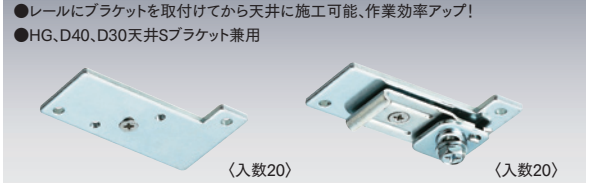

ブラケット取付ビス2本付

天井Sブラケット
下地プレート
12Y51

スチール/ユニクロ

¥250/個

D30天井Sブラケット
下地プレート付
12Y52

スチール/ユニクロ

¥470/個

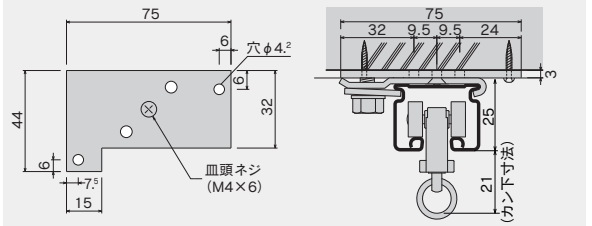

D30パイプ用ブラケット

●レールをパイプに取付ける場合に使用



(入数10)

32φ用
12Y41

スチール/ユニクロ

¥1,100/個

38φ用
12Y42

スチール/ユニクロ

¥1,100/個

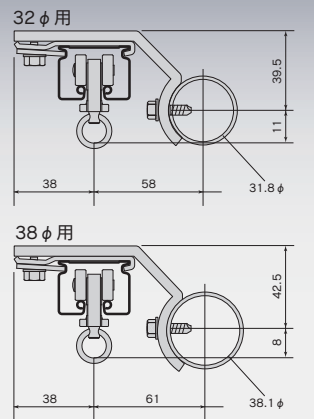

D30Uボルト付天井ブラケット

別注部品 レールをパイプに取付ける場合に使用



(入数10)

28φ用 35φ用 43φ用

12Y01 12Y02 12Y03

スチール/ユニクロ スチール/ユニクロ スチール/ユニクロ

¥1,050/個 ¥1,050/個 ¥1,050/個

D30吊ブラケットAタイプ

別注部品 レールを中間吊り(ワイヤー使用)する場合に使用



(入数10)

12Y12

スチール/ユニクロ

¥750/個

D30天井Wブラケット

別注部品 レール交叉する場合に使用



(入数10)

12Y13

スチール/ユニクロ

¥1,600/個

D30持出Sブラケット

別注部品 レールを壁等から持出す場合に使用



(入数10)

L=200mm L=250mm L=300mm

12Y06 12Y07 12Y08

スチール/ユニクロ スチール/ユニクロ スチール/ユニクロ

¥3,700/個 ¥3,700/個 ¥3,700/個

D30持出Wブラケット

別注部品 レール交叉する場合に使用



(入数10)

12Y18

スチール/ユニクロ

¥4,100/個

*別注部品につきましては、納期はその都度お問い合わせください。

D30中間吊用部品 (伸縮吊棒 (V吊可能)) 長さや角度が調整できます

大型伸縮吊棒(D40・ベンダー兼用)

400 (H=250~400mm) 12Y91 ¥1,900/本
700 (H=400~700mm) 12Y92 ¥2,200/本
1000 (H=600~1000mm) 12Y93 ¥2,600/本
1600 (H=850~1600mm) 12Y94 ¥3,200/本

※Hは天井面から爪取付ビス穴までの寸法です。
※爪を取付ける固定ネジとフランジナット付です。

クリップ付大型伸縮吊棒(D40・ベンダー兼用)

400 (H=250~400mm) 12Y81 ¥2,800/本
700 (H=400~700mm) 12Y82 ¥3,100/本
1000 (H=600~1000mm) 12Y83 ¥3,500/本
1600 (H=850~1600mm) 12Y84 ¥4,100/本

※HはH鋼下面から爪取付ビス穴までの寸法です。
※爪を取付ける固定ネジとフランジナット付です。

吊棒天井付面寸法図

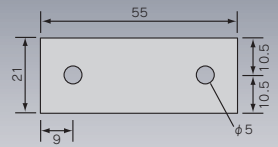

長さの調整方法

- ①ジョイント部にある伸縮止め金具の六角穴付ボルトを両方から締めて仮止めてください。
 - ②長さが決まったら、ボルトが食い込むまできつく最後まで締めて完全に固定してください。一度締めるとパイプが変形して伸縮出来なくなりますので注意してください。
- ※ビスの締付けには六角レンチ4mm(断面寸法)を使用してください。

D30伸縮吊棒爪



12Y96

スチール/ユニクロ
¥700/個

D30伸縮吊棒爪T型



12Y98

スチール/ユニクロ
¥950/個

NEW
近日発売
予定

下地の状況によりV吊の角度が狭くなる場合、吊棒同士が干渉するのを防ぎます。

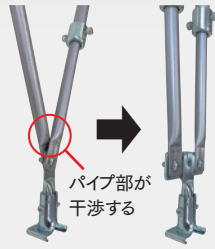

パイプ部が干渉する

D30吊ブラケットBタイプ

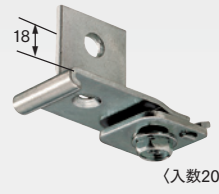

12Y19

スチール/ユニクロ
¥750/個

伸縮吊棒下地プレート

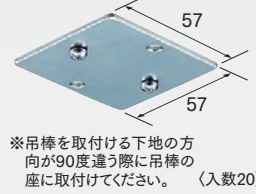

12Y97

スチール/ユニクロ
¥450/個

※吊棒を取付ける下地の方向が90度違う際に吊棒の座に取付けてください。

D30手引用交叉ランナー

PAT.製品

- カーブレールでもスムーズな走行。(500Rで使用ください。)
- 業界初! 手引きで使用可能な交叉ランナー
- 各所のベアリングが快適な走行を実現
- シート、カーテンを前後左右に引っ張ってもスムーズに走行
- MG付手引用交叉ランナーは、交叉部がマグネットでしっかりくつきシートが開くの防止、シートを閉じたまま通過可能
- MG付を使用する際は、片側は通常(MG無)の手引用交叉ランナーを使用ください。(両側MG付にするとくつきません)
- マグネットのつきが強い場合はテープ等を貼って調整してください。
- 継カバーは使用しないでください。
- 入角でSブラケット取付時、交叉ランナーの向きによっては壁に干渉する場合があります。

D30手引用交叉ランナー

12T67
¥7,000/個
(全長220mm)

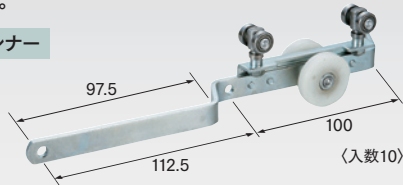

D30 MG付手引用交叉ランナー

12T69
¥8,000/個
(全長220mm)



※レール下端から穴下まで20mmです。
※逆交叉も可能です。お問い合わせください。
※MG付の納期は15時までの受注分が翌営業日出荷となります。
※ワンタッチフック取付可能 (先頭はSカン)プラス@900 納期を確認ください。カン下寸法49mm。

D30紐引用部品 (紐引の際に使用してください)

D30紐引用交叉ランナー

12T72
¥1,600/個
(全長220mm)

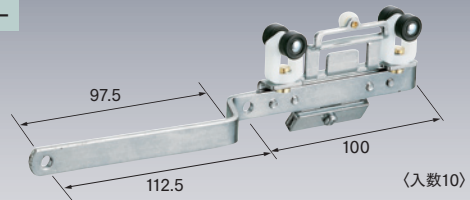

D30先導車

12T71
¥1,400/個
(全長115mm)

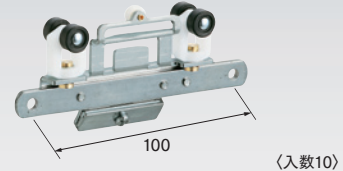

※レール下端から穴下まで20mmです。
※逆交叉も可能です。お問い合わせください。

D30引分車(1車:2車)



12T73
¥2,400/セット

D30紐止プーリー



12T74
¥3,800/個

引分紐(太さ3.5mm)



材質:PP
※外部使用不可

12T75
¥100/m

D30レール参考見積表 (Sブラケット・天井Sブラケット)

長さ	価格(アルミ)		価格(スチール)		部品明細					
	Sブラケット	天井Sブラケット	Sブラケット	天井Sブラケット	レール	キャップストップ	ランナー	ブラケット	ジョイント	継カバー
2.00m	¥6,480	¥6,420	¥6,080	¥6,020	2m1本	2個	12個	3個	—	—
3.00m	¥9,640	¥9,540	¥9,040	¥8,940	3m1本	2個	18個	5個	—	—
4.00m	¥12,560	¥12,440	¥11,760	¥11,640	4m1本	2個	24個	6個	—	—
5.00m	¥15,480	¥15,340	¥14,480	¥14,340	5m1本	2個	30個	7個	—	—
6.00m	¥19,100	¥18,940	¥17,900	¥17,740	3m1本/3m1本	2個	36個	8個	2本	1個
7.00m	¥22,020	¥21,840	¥20,620	¥20,440	3m1本/4m1本	2個	42個	9個	2本	1個
8.00m	¥24,940	¥24,740	¥23,340	¥23,140	4m1本/4m1本	2個	48個	10個	2本	1個
9.00m	¥27,860	¥27,640	¥26,060	¥25,840	4m1本/5m1本	2個	54個	11個	2本	1個
10.00m	¥30,780	¥30,540	¥28,780	¥28,540	5m1本/5m1本	2個	60個	12個	2本	1個

※ブラケット、ランナーの個数は、現場の状況によって追加してください。 ※部材のみの価格です。組込賃は含まれておりません。
※5mレールの出荷には実費運賃・梱包費がかかります。その都度、当社担当までお問い合わせください。

OS新製品・施工事例
ラインナップ

OS中間仕切ボルト
ネットカーテン

OSエコレール
D30アルミ・スチール

D30アルミ・スチール

OSのれんシート
フレームシート

OS水平・
縦開閉システム

OSテントバー

オプション部材
各種形材

D30パイプバンド付ブラケット

イベントテントなどレールをパイプに
仮設として取付ける際に使用

PAT.製品

- 32φのパイプに簡単取付、蝶ナットを締めるだけ
- レールの取付もワンタッチブラケットで押えるだけ
- 工具不要、滑り止め付



(入数10)

32φ用	38φ用
12Y46	12Y47
スチール/ユニクロ	スチール/ユニクロ
¥1,200/個	¥1,500/個

取付方法

- ①吊バンドを開きパイプを挟みます。
- ②蝶ナットをブラケットが回らないようにしっかり締め固定します。
- ③レールをブラケット(ワンタッチ式)に取付ます。

商品紹介
動画*



<http://os-rail.co.jp/qr/band-01/>

*QRコードから誘導されるサイトについてのご注意

- 当サイト及び動画の視聴は無料ですが、通信料金はお客様のご負担となります。
- 当サイト上のコンテンツやURLを予告なく変更もしくは削除することがあります。

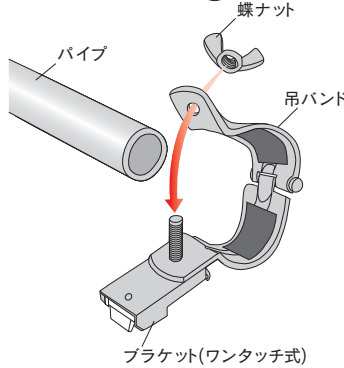
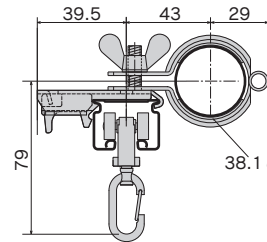
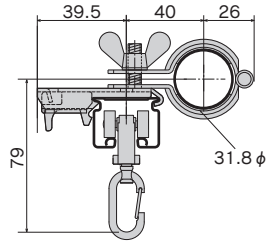

パイプテント



仮設テント



D30ワンタッチブラケット

- 業界初!押えるだけでレールが取付くワンタッチブラケット
- 取付時間大幅短縮、1人で取付、作業効率大幅UP!
- レール取付は工具不要、ネジなし、はめるだけで完全固定!
- 仮止機能付、レールの位置合せ簡単!
- 爪を押えるだけで取外しもOK!

D30ワンタッチSブラケット



(入数20)

12T42
スチール/ユニクロ
¥320/個

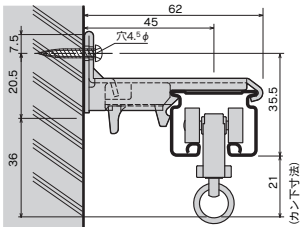

D30ワンタッチ天井Sブラケット



(入数20)

12T52
スチール/ユニクロ
¥290/個

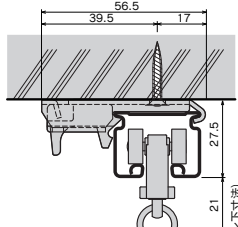

取付方法(ワンタッチ式)

- ①レールをブラケットの先に引掛け、爪(樹脂)に軽く押しあて仮止します。仮止の状態です。左右の位置を調整します。
- ②仮止の位置からさらに強くレールを押し込むと固定されます。

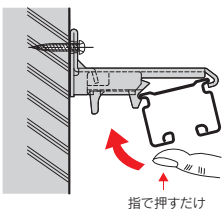

指で押すだけ

