

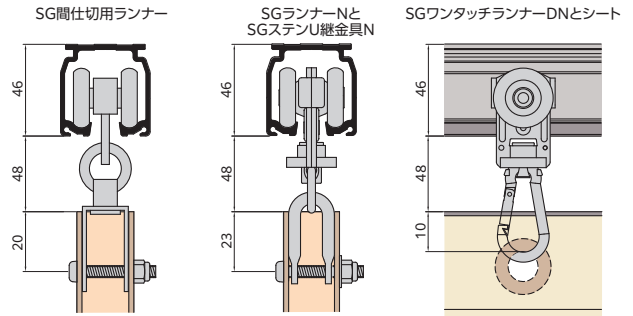

製品特長

- サイドポールの弾性限界荷重は【押えバータイプ】の3倍以上
※弾性限界荷重: 負荷をかけた後、これを取り除いた際に形状に変化がみられない最大の荷重
- 特殊アルミ(A6005C)を採用、一般的なアルミ材(A6063)に比べ高強度(引張強さ比+50%以上)
- アルマイト被膜厚は等級AA15(15μm以上)で外部での使用に対応! 一般的なアルマイト被膜に比べ耐食性・耐摩耗性50%アップ

間仕切ポール SGタイプ 取付寸法図 (mm)



間仕切ポール SGタイプ 組立図

SG間仕切用ランナー

許容荷重100kg(破壊荷重1322kg)、ステンレス製、コ口径30mmのベアリング入りランナーを4輪使用。サイドポールに6mmの穴をあけ取付けてください。

MGベルト

ゴム製のマグネットで、サイドポールの上部から差込みます。上から下まで隙間無く強力につつまます。左右でN極、S極があります。(N極にはV溝があります) N・Sを逆に取付けてください。N・S極が中央で分かれているため、ずれることなく、ポールの面がピッタリ揃います。

MGベルト

片開用枠
マグネットの上からビスで壁に固定してください。

サイドポール

押えバー
(ピアスビス付)
所定のピッチ(350mm)で下穴があいています(端部からは30mm)。シートを挟み電動ドライバーを使ってピアスビスで固定してください。

パイプ取手 (固定ネジ付)

サイドポールに上下から差込み高さを決め、ネジをまわすだけで固定できます。形は開けやすいL型になっています。

落とし16φボルト式 (ボルト、ナット付)

ポールに6mmの穴をあけ、ボルト、ナットで取付けてください。

落とし受座

床に下穴をあけ差込み固定してください。

SGランナーN・SGステンU継金具

中間ポール (ピアスビス付)

特殊アルミ(A6005C)製、アルマイト被膜厚15μm以上、所定のピッチで下穴があいています。シートを挟み電動ドライバーを使って付属のピアスビスで固定してください。

SGタイプ シート取付図

- ①サイドポールにシートをあわせませます。
- ②押えバーでシートを押えます。
- ③押えバーの穴に付属のピアスビスを挿入します。

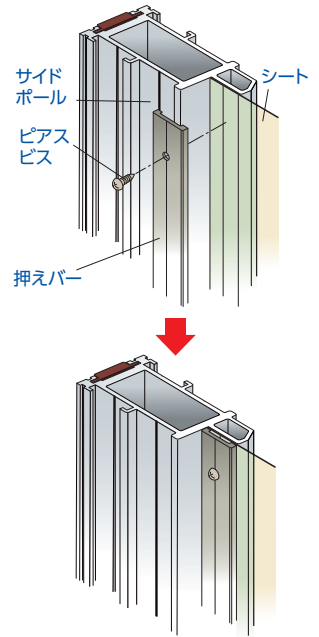

商品紹介
動画*



取付
説明書



間仕切ポール SGタイプ 寸法図 (mm)

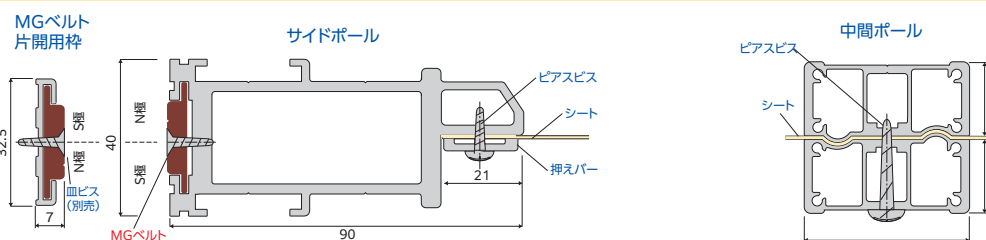

- 上から下まで隙間無く強力につつまます。中央でN・S極がわかれています。(N極にはV溝があります)逆になるように取付けてください。ポールの面がずれることなくピッタリ揃います。

- 中間ポールの片側には所定のピッチでビス穴があいています。

* (QRコードから誘導されるサイトについてのご注意)

●当サイト及び動画の視聴は無料ですが、通信料金はおお客様のご負担となります。 ●当サイト上のコンテンツやURLを予告なく変更もしくは削除することがあります。

※価格はすべて定価です。消費税は含まれておりません。※台風等の強風時は、シートを開け、束ねて収納ください。ポールや落としが曲がったりランナーが破損する恐れがあります。

間仕切ポール SGタイプ 部品価格

SGレール (P61~62) に使用ください。

間仕切サイドポール【SGタイプ】

最高強度



特殊アルミ (A6005C)

97S20	2.0m	¥22,800/本
97S25	2.5m	¥28,500/本
97S30	3.0m	¥34,200/本
97S35	3.5m	¥39,900/本
97S40	4.0m	¥45,600/本
97S50	5.0m	¥68,400/本

間仕切中間ポール【SGタイプ】

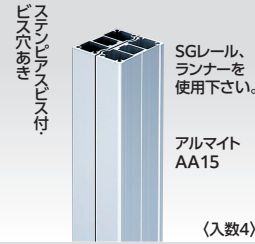

特殊アルミ (A6005C)

97P20	2.0m	¥20,000/本
97P25	2.5m	¥25,000/本
97P30	3.0m	¥30,000/本
97P35	3.5m	¥35,000/本
97P40	4.0m	¥40,000/本
97P50	5.0m	¥60,000/本

間仕切押えバー



アルミ

90B20	2.0m	¥2,200/本
90B25	2.5m	¥2,750/本
90B30	3.0m	¥3,300/本
90B35	3.5m	¥3,850/本
90B40	4.0m	¥4,400/本
90B50	5.0m	¥6,600/本

間仕切MGベルト



マグネットゴム

90M20	2.0m	¥3,000/本
90M25	2.5m	¥3,750/本
90M30	3.0m	¥4,500/本
90M35	3.5m	¥5,250/本
90M40	4.0m	¥6,000/本
90M50	5.0m	¥7,500/本

間仕切MGベルト片開用枠

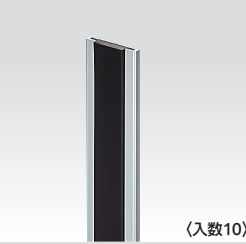

アルミ・マグネットゴム

90W20	2.0m	¥5,200/本
90W25	2.5m	¥6,500/本
90W30	3.0m	¥7,800/本
90W35	3.5m	¥9,100/本
90W40	4.0m	¥10,400/本
90W50	5.0m	¥15,600/本

SG間仕切用ランナー

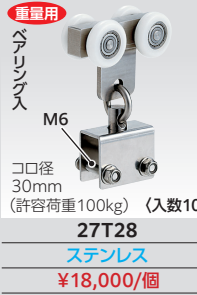

27T28

ステンレス

¥18,000/個

SGランナーN



27T26N

ステンレス

¥4,900/個

SGペアリングワンタッチランナーDN



27T29DN

ステンレス

¥5,400/個

SGワンタッチランナーDN



27T21DN

ステンレス

¥3,100/個

サイドポールジョイント【SGタイプ】

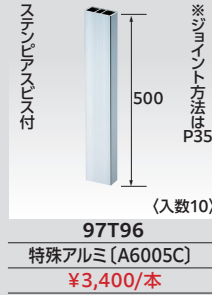

97T96

特殊アルミ (A6005C)

¥3,400/本

SGステンジョイント

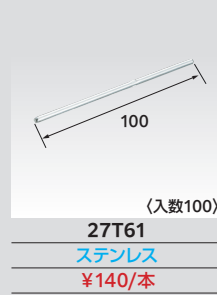

27T61

ステンレス

¥140/本

アルミ大型パイプ取手



90T65

アルミ・ダイカスト

¥6,300/個

アルミパイプ取手

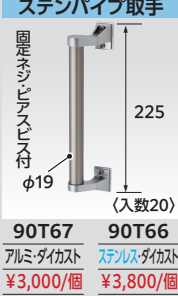

90T67

アルミ・ダイカスト

¥3,000/個

簡易L型取手ボルト式



90T63

スチール/エポキシ

¥2,100/個

樹脂取手金具式



90T69

樹脂

¥2,200/個

SGステンU継金具N



97T93

ステンレス

¥1,000/個

間仕切ロック両開



90T33

スチール/エポキシ

¥4,900/個

間仕切ロック両開鍵掛穴付



90T35

スチール/エポキシ

¥4,900/個

ロング落し16φボルト式



90T78

スチール/ユニクロ

¥8,600/組

落し16φボルト式



90T76

スチール/ユニクロ

¥6,000/組

落し受座16φ用



90T77

スチール/エポキシ

¥800/個

落し受座16φ用ロング



90T81

スチール/溶融亜鉛メッキ

¥1,600/個

壁付落し受座16φ用



90T82

スチール/溶融亜鉛メッキ

¥3,600/個

間仕切ロック片開



90T34

スチール/エポキシ

¥4,500/個

間仕切片開鍵掛



90T39

ステンレス

¥2,000/個

間仕切ポール SGタイプ 参考見積表

両開 (MGベルト使用)

No.	長さ	価格	サイドポール (97S-)	押えバー (90B-)	MGベルト (90M-)	アルミ大型パイプ取手 (90T65)	SG間仕切用ランナー (27T28)
97NW20	2.0m	¥117,200	2.0m:2本	2.0m:2本	2.0m:2本	4個	2個
97NW25	2.5m	¥131,200	2.5m:2本	2.5m:2本	2.5m:2本	4個	2個
97NW30	3.0m	¥145,200	3.0m:2本	3.0m:2本	3.0m:2本	4個	2個
97NW35	3.5m	¥159,200	3.5m:2本	3.5m:2本	3.5m:2本	4個	2個
97NW40	4.0m	¥173,200	4.0m:2本	4.0m:2本	4.0m:2本	4個	2個
97NW50	5.0m	¥226,200	5.0m:2本	5.0m:2本	5.0m:2本	4個	2個

片開 (MGベルト使用)

No.	長さ	価格	サイドポール (97S-)	押えバー (90B-)	MGベルト (90M-)	アルミ大型パイプ取手 (90T65)	SG間仕切用ランナー (27T28)	MGベルト片開用枠 (90W-)
97NS20	2.0m	¥63,800	2.0m:1本	2.0m:1本	2.0m:1本	2個	1個	2.0m:1本
97NS25	2.5m	¥72,100	2.5m:1本	2.5m:1本	2.5m:1本	2個	1個	2.5m:1本
97NS30	3.0m	¥80,400	3.0m:1本	3.0m:1本	3.0m:1本	2個	1個	3.0m:1本
97NS35	3.5m	¥88,700	3.5m:1本	3.5m:1本	3.5m:1本	2個	1個	3.5m:1本
97NS40	4.0m	¥97,000	4.0m:1本	4.0m:1本	4.0m:1本	2個	1個	4.0m:1本
97NS50	5.0m	¥128,700	5.0m:1本	5.0m:1本	5.0m:1本	2個	1個	5.0m:1本

※ 部材のみの価格です。組立費は含まれておりません。 ※ 5mの出荷には実費運賃・梱包費がかかります。その都度、当社担当までお問い合わせください。

両開構成図

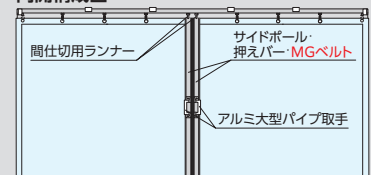

片開構成図

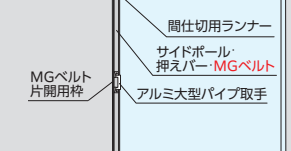

OS 新製品・施工事例
ラインナップ

OS マルキーゼ
「パーゴラ用部材」

OS 間仕切ポール
【SGタイプ】

OS エコレール
「カーテンレール」

OS インフラマネットシート

OS のれんシート
フレーム

テント用部材

オプション部材
各種形材