

D40

隙間シートレール<アルミ>

PAT.製品

チューブに隙間シートを通すだけで簡単取付、カーテンと共生地にすれば見映えもすっきり

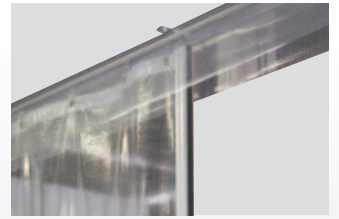

D40ブラケット取付間隔とカーテン適正重量表

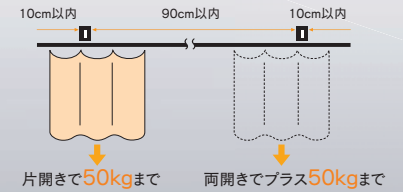

レール仕様

- アルミ アルミニウム合金押出型材：アルマイト仕上げ

製品特長

- レールとカーテンの隙間をなくし、防塵・防音・防虫機能を高めます。また、保温性を高め、省エネ対策にも大きな効果を発揮します。
- 隙間シートはチューブを入れるだけで簡単に取付可能、工具不要です。
- 隙間シートをカーテンと共生地で加工することですっきり納まります。
- 隙間シートも用意しました。縫製加工不要です。
- D40の殆どの部品が使用できます。

D40隙間シートレール価格表 (1ケース10本 (5mは5本)入)

| 品番 | 品名 | 材質 | 寸法 | 価格 |
|-----------|-------------|-----|-------|-----------|
| 20L20-AS | D40隙間シートレール | アルミ | 2.00m | ¥6,800/本 |
| 20L30-AS | | | 3.00m | ¥10,200/本 |
| 20L40-AS | | | 4.00m | ¥13,600/本 |
| ※20L50-AS | | | 5.00m | ¥17,000/本 |

※5mレールの出荷には実費運賃・梱包費がかかります。納期とあわせその都度、当社担当までお問合せください。
※レールのみ価格です。隙間シート別売。

D40隙間シートカーブレール価格表 (1ケース5本入)

| 品番 | 品名 | 材質 | 寸法(mm) | 価格 |
|----------|----------------|-----|--------------|----------|
| 20L02-AS | D40隙間シートカーブレール | アルミ | 800×800×500R | ¥9,300/本 |

※レールのみ価格です。隙間シート別売。

D40隙間シートレール断面図 (mm)

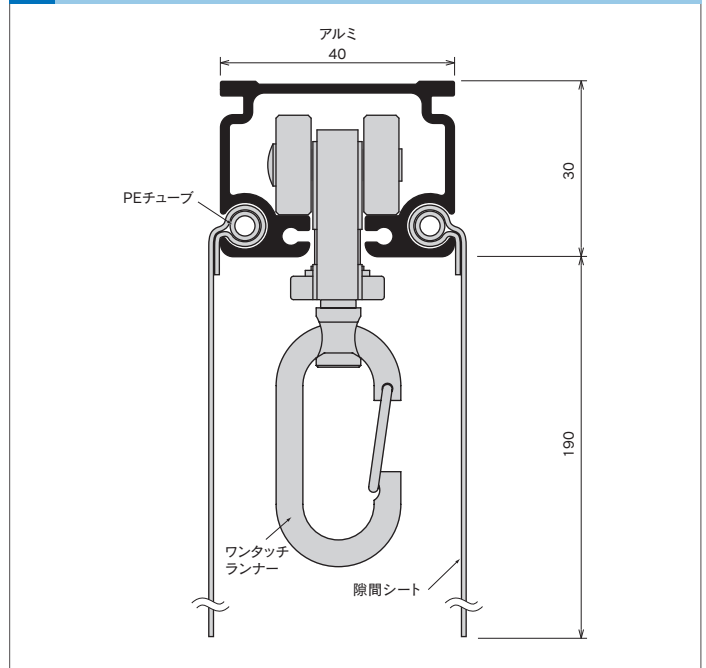

D40隙間シートカーブレール 曲加工と別注カーブレール価格

●カーブレール寸法図 (mm)

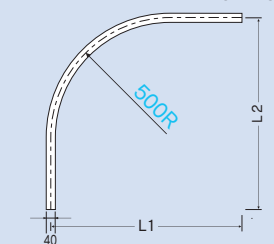

●弓曲カーブレール加工賃と計算方法

弓曲加工賃は、m当り上代7,000円です。(カット含む)
※アルミ700mmR以上

計算方法

必要寸法が取れる「レール価格」+「弓曲加工賃」
(m当り7,000円)

●別注カーブレール加工賃と計算方法

別注カーブレール加工賃は、カーブ1ヶ所当り上代4,500円です。(カット含む)
※500mmR、角度付可能

計算方法

必要寸法(L1+L2)が取れる「レール価格」+「カーブ加工賃」(4,500円)



●別注・弓曲カーブレール納期と運賃・梱包費

- 別注カーブレールの納期は、15時までの受注分が翌々営業日出荷となります。
- 弓曲カーブレールの納期は、その都度お問合せください。
- 運賃・梱包費は数量に関係なく実費を申し受けます。

*別注・弓曲カーブレールにつきましては、価格・納期をその都度お問合せください。
状況により、納期をいただく場合がございます。

※角度をご指示ください。

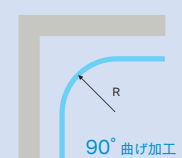

90° 曲げ加工

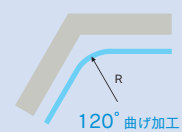

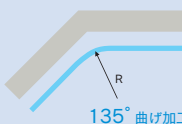

120° 曲げ加工



135° 曲げ加工

D40隙間シートレール部品価格

※D40の殆どの部品が使用できます。P47～52 (継カバー、壁付ソケットはシートが通りません。)

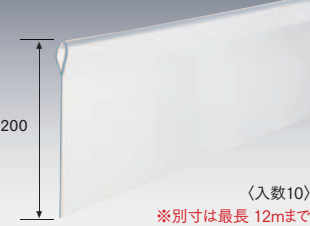
| PEチューブ | PEチューブ100m巻 | 止プラグ | D40隙間シート |
|--|--|---|--|
|  φ5 ※最長 20mまで |  φ5 (100m巻) |  35 ステンレスビス付(4×35) (入数100) |  200 (入数10) ※別寸は最長 12mまで |
| 93T51 樹脂/半透明 ¥150/m | 93T52 樹脂/半透明 ¥12,000/巻 | 93T56 樹脂/白 ¥100/個 ※キャップを使用する際は不要です。 | ビニール(塩ビ 0.2mm)/半透明 20T91 別寸 ¥1,000/m 20T92 2.00m ¥2,000/枚 20T93 3.00m ¥3,000/枚 20T94 4.00m ¥4,000/枚 |



D40隙間シートレール参考見積表(Sブラケット・天井Sブラケット)

| 長さ | 価格 | 部品明細 | | | | | | | |
|--------|---------|------|-----------|----------|-------|-------|-------|--------|-------|
| | | アルミ | レール | キャップストップ | ランナーA | ブラケット | ジョイント | PEチューブ | 隙間シート |
| 2.00m | ¥14,890 | | 2m1本 | 2個 | 12個 | 3個 | — | 2m1本 | 2m1本 |
| 3.00m | ¥22,220 | | 3m1本 | 2個 | 18個 | 5個 | — | 3m1本 | 3m1本 |
| 4.00m | ¥29,300 | | 4m1本 | 2個 | 24個 | 6個 | — | 4m1本 | 4m1本 |
| 5.00m | ¥36,380 | | 5m1本 | 2個 | 30個 | 7個 | — | 5m1本 | 5m1本 |
| 6.00m | ¥43,810 | | 3m2本 | 2個 | 36個 | 9個 | 2本 | 6m1本 | 6m1本 |
| 7.00m | ¥50,640 | | 3m1本/4m1本 | 2個 | 42個 | 9個 | 2本 | 7m1本 | 7m1本 |
| 8.00m | ¥57,970 | | 4m2本 | 2個 | 48個 | 11個 | 2本 | 8m1本 | 8m1本 |
| 9.00m | ¥64,800 | | 4m1本/5m1本 | 2個 | 54個 | 11個 | 2本 | 9m1本 | 9m1本 |
| 10.00m | ¥72,130 | | 5m1本/5m1本 | 2個 | 60個 | 13個 | 2本 | 10m1本 | 10m1本 |

※ブラケット、ランナーの個数は、現場の状況によって追加してください。 ※部材のみの価格です。組込賃は含まれておりません。
※5mレールの出荷には実費運賃・梱包費がかかります。その都度、当社担当までお問合せください。



OS新製品・施工事例
ラインナップ
OS間仕切ポール
ネットカーテン
OSエコレール
D40隙間シートレール
OSかんたん
カーテン
OSのれんシート
フレーム
OS水平・
縦開閉システム
OS縦型開閉
シートレール
OSテントバー
オープン部材
各種形材